

# VIGOUR

Vivre pleinement le bain

2025



# VIGOUR

Vivre pleinement le bain

## UNE MARQUE POUR SE SENTIR BIEN !

Lieu de détente, d'intimité et de rafraîchissement, votre salle de bains est aussi un endroit pour rêver, se ressourcer et passer des moments inoubliables. VIGOUR souhaite vous apporter tout ce que vous attendez d'une salle de bains en parfaite adéquation avec votre style de vie et vous accompagner au quotidien.

C'est avec une large gamme de produits exclusivement disponibles dans vos Espace Aubade que VIGOUR répond au plus grand nombre de vos projets. Que votre salle de bains soit petite ou grande, votre projet moderne ou classique, VIGOUR vous apportera des solutions.

Née en Allemagne, notre marque a le potentiel de répondre à chacune de vos envies tout en alliant esthétique, fiabilité et qualité.

Nos cinq lignes de design Clivia, Individual, Derby Style, White et Derby Style Back Line se distinguent par leur propre caractère et style. Néanmoins, elles peuvent être combinées selon votre goût pour créer un ensemble harmonieux !

### NOS RÉCOMPENSES



GERMAN  
DESIGN  
AWARD  
WINNER  
2020



reddot award 2019  
winner



### NOS GARANTIES

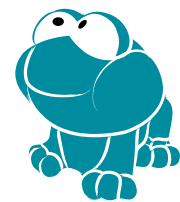

clivia



derby style



White



derby style BLACK LINE



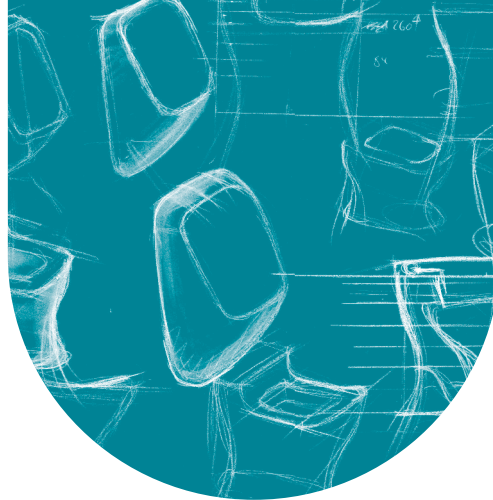
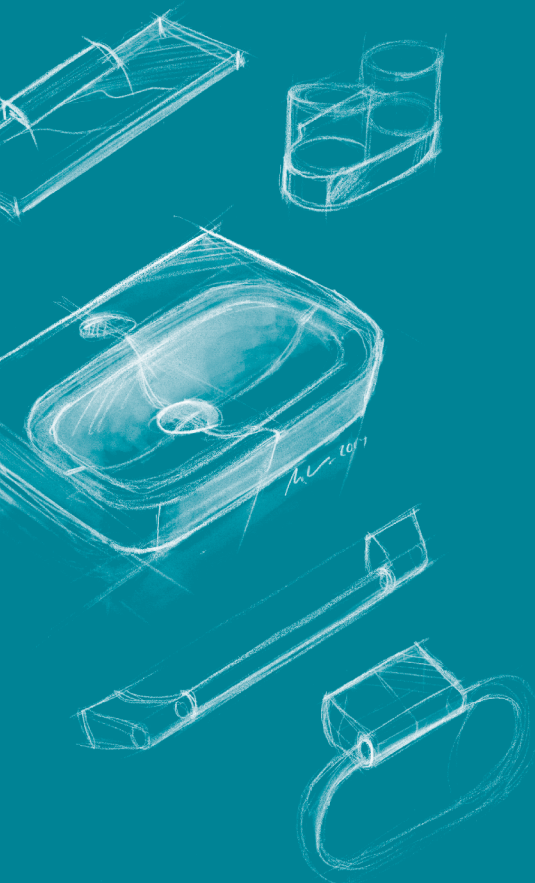

# SES 30 ANNÉES D'EXPÉRIENCE FAÇONNENT LE STYLE VIGOUR

*" La conception parfaite des produits rend service aux gens et crée de la valeur ajoutée. Le produit prend vie en répondant aux attentes du consommateur, il surprend par une fonctionnalité inattendue et une utilisation facile. La conception utilise les ressources de manière judicieuse et tournée vers l'avenir, optimise la production et permet un succès commercial. Le design donne une identité à la marque et développe la fidélité. Ce design unique définit la tendance de demain. Il fascine par son esthétique et laisse une impression durable. Les gens le veulent et veulent l'acheter. "*

## **Comment imaginez-vous le développement de produits ?**

*" Rien que dans notre bureau d'études, le développement produit prend au moins un an. Le processus de conception commence par de nombreuses recherches, dont nous tirons ensuite nos conclusions et définissons des objectifs. Lorsque les objectifs sont clairs, nous commençons à esquisser. Il y a des tonnes d'idées que nous analysons en équipe. Nous optimisons ensuite jusqu'à ce que nous disions : Wow ! "*



Michael Stein

Tous les prix figurant sur le catalogue Vigour sont des prix maximum conseillés, en vigueur au moment de la rédaction de ce catalogue. Compte tenu de la réglementation en vigueur, chaque point de vente à la liberté de fixer ses prix de vente. Il convient de contacter votre magasin (ou sur le site internet [www.espace-aubade.fr](http://www.espace-aubade.fr), rubrique "Magasins") pour avoir confirmation du tarif pratiqué pour un produit. Les prix conseillés peuvent évoluer au cours de l'année, en fonction notamment de l'évolution des tarifs pratiqués par les fournisseurs, ou encore du taux de TVA (prix mentionnés sur la base d'une TVA à 20 %). Dans ce cas, les prix conseillés sont mis à jour sur le site internet [www.espace-aubade.fr](http://www.espace-aubade.fr). Les prix indiqués sur le catalogue Vigour s'entendent TTC départ entrepôt. En principe, les produits sont enlevés par le client. En cas de livraison, les frais de livraison feront l'objet d'un devis préalable par le point de vente concerné. Certains points de vente peuvent pratiquer une contribution forfaitaire aux frais administratifs. Certaines de nos références sont soumises à la réglementation REP PMCB (Responsabilité Elargie du Producteur - Produit et Matériaux de Construction du secteur du Bâtiment). Cela se matérialise par une éco-participation, pour les références concernées. L'éco-participation, que l'on appelle également éco-contribution, est la contribution de l'acheteur d'un équipement neuf au financement de l'allongement de sa durée de vie et de son élimination. Cette éco-participation est intégralement versée par les producteurs ou les distributeurs aux éco-organismes. Tous les montants PMCB figurant sur le catalogue Vigour sont en vigueur au moment de la rédaction de ce catalogue.

Les articles proposés sont disponibles sur le lieu de vente ou sur commande suivant nos différents points de vente. Certains produits ou certains fournisseurs peuvent ne pas être référencés par certains points de vente. Si un produit venait à manquer, le produit ou un produit similaire vous sera fourni dans les meilleurs délais et au même prix dans les points de vente qui référencent ce produit. Certains produits peuvent être supprimés ou modifiés par le fournisseur suivant les évolutions techniques. Nous nous réservons le droit de supprimer ou modifier tout produit ou tout coloris, à tout moment et sans préavis. Descriptifs et prix valables sauf erreurs typographiques. Il n'est pas toujours possible de reproduire de manière tout à fait satisfaisante la qualité des produits et les nuances délicates des couleurs dans les documentations imprimées. Les photos de ce catalogue ne sont pas contractuelles. Les photos et dessins sont donnés à titre indicatif et sont la propriété de nos fournisseurs. Toute duplication totale ou partielle est interdite. Ne pas jeter sur la voie publique.

Pour les photographies produits et schémas contenues dans ce catalogue, elles restent la propriété des fournisseurs et ne peuvent être reproduites sans leur autorisation.

Les photographies produits et schémas contenues dans ce catalogue sont la propriété des fournisseurs et ne peuvent être reproduites sans leur autorisation.

## clivia

Robinetterie	8
Hydrothérapie	12
Toilettes	16
Lavabo	19
Accessoires	20
Robinetterie cuisine	22

## individual

Toilettes	24
Douche	26

## derby style

Plan de toilette	30
Robinetterie	31
Hydrothérapie	34
Robinetterie cuisine	36
Bain	38
Receveur	39
Toilettes	40
Accessoires	42

## White

Robinetterie	44
--------------	----

## derby style black LINE

Robinetterie	48
Hydrothérapie	50
Robinetterie cuisine	54
Accessoires	56

## Technique

Retrouvez tous les **schémas techniques** ainsi que les **pièces détachées** de nos gammes.

<b>Robinetterie</b>		<b>Plan de toilette</b>	
clivia	58	derby style	68
derby style	61	<b>Douche</b>	
derby style black LINE	62	individual / derby style	69
white	65	<b>Robinetterie cuisine</b>	
<b>Hydrothérapie</b>		clivia	69
clivia / derby style	63	derby style	70
derby style black LINE	62	derby style black LINE	72
<b>Toilettes</b>		<b>Accessoires</b>	
clivia / derby style	66	clivia / derby style	73
bâti-support CONEL 2	67	derby style black LINE	73
<b>Lavabo</b>		<b>Bain</b>	
clivia	68	derby style	74







Rehaussez le charme  
de vos espaces bains  
en toute sobriété avec Clivia

clivia



# ROBINETTERIE

Cartouche céramique  
écoulement silencieux  
≤ 20 dB

Poignée ergonomique  
Facile d'entretien

01.

Fixation facile

Aérateur autonettoyant  
Économie d'eau :  
5 L/min max



02.

## 01. Mitigeur lavabo bas

Hauteur : 125 mm / Saillie : 102 mm. Hauteur sous bec : 57 mm.  
Corps en laiton moulé, respectant la norme UBA.  
Cartouche en céramique Ø 35 mm avec limiteur de température réglable (HWTC), pas de CLIC. Levier en métal. Cache gris sur le levier. Aérateur CASCADE M24x1 autonettoyant avec limiteur de débit 5 L/min. Fixation facile avec goujon et écrou long. Joint de centrage. Tirette décor avec prise en main ronde. Tuyaux PEX approuvés KTW-A G3. Classe acoustique ≤ 20 dB. Livré avec ou sans vidage en métal

<b>A11854940</b>	> sans vidage	> chromé	89,90 <sup>€ TTC (A)</sup>
<b>A11854939</b>	> avec vidage	> chromé	95,90 <sup>€ TTC (A)</sup>

## 02. Robinet bas, eau froide

Hauteur : 126 mm / Saillie : 101 mm. Hauteur sous bec : 58 mm.  
Corps en laiton moulé, respectant la norme UBA.  
Connecteur G 1/2" x G 1/2". Vanne en céramique G 1/2" 90°. Levier en métal. Cache gris sur le levier. Aérateur CASCADE M24x1 autonettoyant avec limiteur de débit 5 L/min. Fixation écrou en laiton G 1/2", anneau en fibre et caoutchouc. Classe acoustique ≤ 20 dB. Livré sans vidage.

<b>A11854943</b>	> sans vidage	> chromé	99,90 <sup>€ TTC (A)</sup>
------------------	---------------	----------	----------------------------

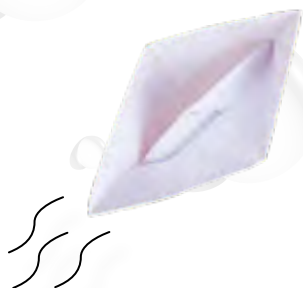



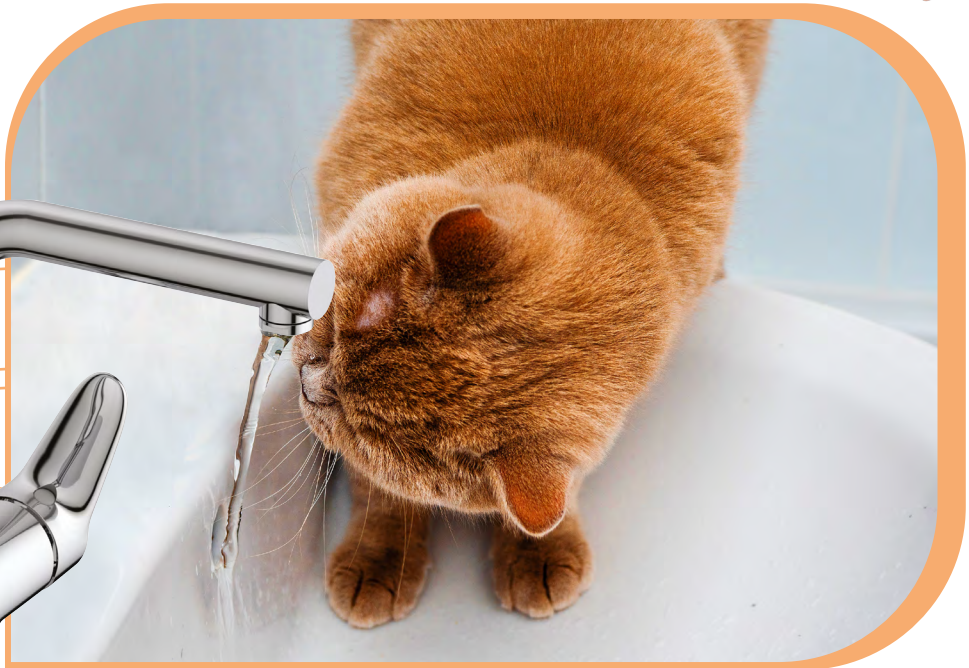
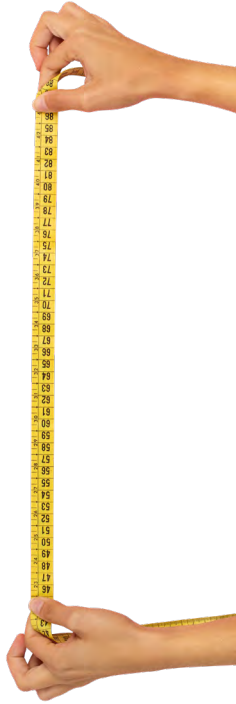

05.

### 03. Mitigeur lavabo rehaussé

Hauteur : 298 mm / Saillie : 172 mm. Hauteur sous bec : 227 mm. Corps en laiton moulé, respectant la norme UBA. Cartouche en céramique Ø 35 mm avec limiteur de température réglable (HWTC), pas de CLIC. Levier en métal. Cache gris sur le levier. Aérateur SSR M24x1 avec limiteur de débit 5 L/min et angle ajustable. Fixation facile avec goujon et écrou long. Joint de centrage. Tuyaux flexibles G3/8" - Tuyaux PEX approuvés KTW-A G3, L 620 mm. Classe acoustique ≤ 20 dB. Livré sans vidage.

**A11854933** > sans vidage > chromé 199,90€ TTC (A)

### 04. Mitigeur lavabo médium

Hauteur : 159 mm / Saillie : 122 mm. Hauteur sous bec : 88 mm. Corps en laiton moulé, respectant la norme UBA. Cartouche en céramique Ø 35 mm avec limiteur de température réglable (HWTC), pas de CLIC. Levier en métal. Cache gris sur le levier. Aérateur CASCADE M24x1 autonettoyant avec limiteur de débit 5 L/min. Fixation facile avec goujon et écrou long. Joint de centrage. Tirette décor avec prise en main ronde. Tuyaux flexibles G3/8" - Tuyaux PEX approuvés KTW-A G3. Classe acoustique ≤ 20 dB. Livré avec ou sans vidage en métal.

**A11854938** > sans vidage > chromé 94,90€ TTC (A)

**A11854937** > avec vidage > chromé 99,90€ TTC (A)

### 05. Mitigeur lavabo bec haut, poignée latérale

Hauteur : 241 mm / Saillie : 150 mm. Hauteur sous bec : 213 mm. Corps en alliage de Zinc. Bec pivotant à 120°. Cartouche en céramique Ø 35 mm avec limiteur de température réglable (HWTC), pas de CLIC. Levier en métal. Cache gris sur le levier. Aérateur CASCADE M18x1 avec limiteur de débit 5 L/min. Filetage M33x1,5, écrou M33x1,5 et deux vis M5x20. Tuyaux flexibles G3/8" - Tuyaux PEX approuvés KTW-A G3. Classe acoustique ≤ 20 dB. Livré avec ou sans vidage.

**A11854942** > sans vidage > chromé 189,90€ TTC (A)

**A11854941** > avec vidage > chromé 195,90€ TTC (A)

01.

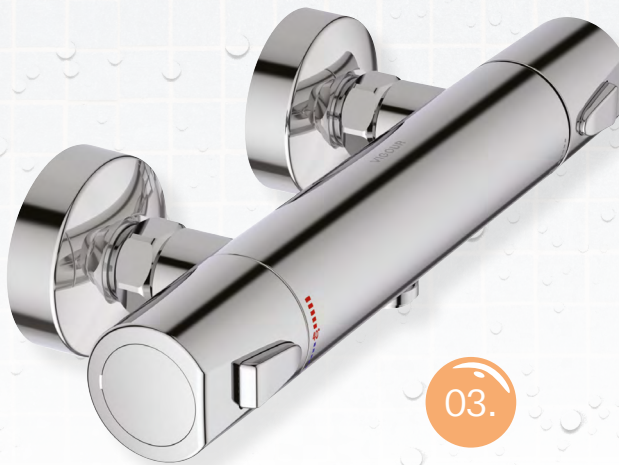

03.

### Profilé de compensation

Ø 35 x H 10 mm.  
Profilé de compensation de carrelage en ABS chromé.

**A14979481** 19,00€ TTC (A)

### Porte savon

Ø 178 x H 23 mm.  
ABS chromé pour barre de douche 2.2.

**A14979487** 19,90€ TTC (A)

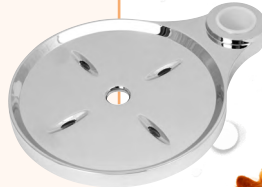

+ Fixation réglable

+ Barre Ø 19 mm  
Hauteur 900 mm

+ Douchette 3 jets  
Nettoyage facile :  
picots "anticalcaire"

02.

### 01. Mitigeur douche mural

Entraxe : 150 ± 23 mm. Corps en laiton moulé, respectant la norme UBA. Cartouche en céramique Ø 35 mm avec limiteur de température réglable (HWTC), pas de CLIC. Levier en métal. Cache gris sur le levier. Mamelon G 1/2" - M12x1 avec clapets anti-retour. Fixation : connecteurs S et rosaces métalliques Ø 70 mm. Classe acoustique ≤ 20 dB.

**A11854944** > chromé 109,90€ TTC (A)

### 02. Pack barre de douche 2.2

Pack comprenant :

- Douchette Round Ø 120 mm, en ABS, chromé avec 110 picots anticalcaire : 3 jets : fonction pluie, fonction massage et fonction rinçage, avec bouton poussoir pour sélection facile.
- Flexible L 150 cm.
- Barre H 900 mm non recoupable en laiton chromé Ø 19 mm et pattes de fixation en ABS réglable sur la hauteur.

**A14979503** > chromé 94,50€ TTC (A)

### 03. Mitigeur thermostatique douche mural

Entraxe : 150 ± 13 mm. Corps tiède. Départ douche G 1/2". Corps en laiton moulé, respectant la norme UBA. Contrôle de la température : bouton de sécurité avec blocage à 40°C. Cartouche thermostatique. Limiteur de température à 65°C. Débit et poignée de déviation : Vanne G 1/2" 180°. Eco Stop : 50 % du débit maximal. Fixation : connecteurs S et rosaces métalliques Ø 70 mm. Écrous d'accouplement G 3/4". Clapets anti-retour intégrés dans le corps. Vanne d'arrêt en cas de coupure d'eau froide. Classe acoustique ≤ 20 dB.

**A11854935** > chromé 189,90€ TTC (A)





Butée de sécurité  
à 40°C +

Poignées ergonomiques  
Économie d'eau :  
butée à 50 % de débit +



05.



04.

Corps tiède  
Sécurité antibrûlure +

#### 04. Mitigeur thermostatique bain/douche mural

Saillie : 174 mm. Entraxe : 150 ± 13 mm. Corps tiède. Départ douche G 1/2". Corps en laiton moulé, respectant la norme UBA. Contrôle de la température : Bouton de sécurité avec blocage à 40°. Cartouche thermostatique. Limiteur de température à 65°C. Débit et poignée de déviation : Vanne G 1/2" 180°. Eco Stop : 50 % du débit maximal. Fixation : connecteurs S et rosaces métalliques Ø 70 mm. Écrou d'accouplement G 3/4". clapets anti-retour intégrés dans le corps. Vanne d'arrêt en cas de coupure d'eau froide. Classe acoustique ≤ 20 dB.

**A11854934** > chromé 309,90€ TTC (A)

#### 05. Mitigeur bain/douche mural

Saillie : 159/164 mm. Entraxe : 150 ± 13 mm. Corps en laiton moulé, respectant la norme UBA. Cartouche en céramique Ø 35 mm avec limiteur de température réglable (HWTC), pas de CLIC. Levier en métal. Cache gris sur le levier. Aérateur CASCADE M24x1 autonettoyant. Inverseur intégré dans le corps avec clapets anti-retour. Prise en main ronde pour l'inverseur. Fixation : connecteurs S et rosaces métalliques Ø 70 mm. Classe acoustique ≤ 20 dB.

**A11854945** > chromé 144,90€ TTC (A)

#### 06. Pack Set de douche 2.2

Pack support + douchette version 2.2 comprenant :  
- Douchette Round Ø 120 mm, en ABS, chromé avec 110 picots anticalcaire : 3 jets : fonction pluie, fonction massage et fonction rinçage, avec bouton poussoir pour sélection facile.  
- Flexible 125 cm.  
- Support douchette en ABS.

**A14979498** > chromé 62,50€ TTC (A)



06.

#### Support douchette mural

L 35 x H 44 x P 45 mm.  
ABS chromé.

**A14979499** 14,90€ TTC (A)





# MA SOLUTION DOUCHE

sur-mesure



“Associez les éléments et composez la douche qui vous ressemble”

*Je choisis mon installation*

## Solution encastrée

01.



02.



+

+

+

03a.

03c.



03b.

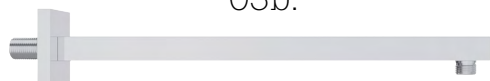

OU

+

+

+

04a.

04b.

04c.

04d.

04e.



### 01. Corps d'encastrement

Pour un montage mural encastré. Membrane étanche monobloc. Profondeur d'encastrement : mini 80 mm / maxi 110 mm.

**A10478832**

109,00€ TTC (A)

### 02. Façade thermostatique

Façade thermostatique chromée en ABS avec inverseur manette. Cartouche céramique. Inverseur permettant de déclencher alternativement l'écoulement de l'eau via douchette ou douche de tête. Blocage eau chaude à 40°C. Débit à 3 bar : 20 L/min. Ø 170 x P 85 mm.

**A12604876**

> chromé

501,90€ TTC (A)

### 03. Bras de douche



En laiton chromé. Pour douche de tête DN 15. Rosace coulissante Ronde Ø 70 mm (03a et 3c) ou Carrée 70 x 70 mm (03b).

**A16899022 (a)** > L 40 cm > Ronde > chromé 89,00€ TTC (A)

**A16899024 (b)** > L 40 cm > Carrée > chromé 109,00€ TTC (A)

**A16899020 (c)** > H 15 cm (plafonnier) > Ronde > chromé 59,00€ TTC (A)

## Colonne de douche thermostatique



### 05. Colonne de douche thermostatique murale

Entraxe : 150 ± 13 mm.  
Corps tiède. Corps en laiton moulé, respectant la norme UBA.  
Contrôle de la température : bouton de sécurité avec blocage à 40°C.  
Cartouche thermostatique. Limiteur de température à 65°C.  
Débit et poignée de déviation :  
- Vanne G 1/2" 180°.  
- Eco Stop : 50 % du débit maximal.  
- Position 0 / arrêt " STOP " .  
Fixation : connecteurs S et rosaces métalliques Ø 70 mm.  
Écrous d'accouplement G 3/4".  
Clapets anti-retour intégrés dans le corps. Vanne d'arrêt en cas de coupure d'eau froide.  
Tube en métal Ø 21 mm, chromé.  
Sortie du tube pour douche de tête G 1/2".  
Fixation murale à 2 vis.  
Réglage et blocage de l'orientation de la colonne montante par une vis dans la fixation murale (haut et bas ± 100 mm).  
Console en métal avec rosaces.  
Slider, plastique : support mobile pour douchette et réglage avec bouton poussoir.  
Classe acoustique ≤ 20 dB.  
Colonne de douche recoupable.  
Livrée nue.  
Rallonge pour colonne 150 mm (réf : YVGA861379AA) en option.  
Rallonge pour colonne 300 mm (réf : YVGA861380AA) en option.

**A11854936** > sans douche de tête, sans douchette et sans flexible 375,00€ TTC (A)

### 04. Applique prise d'eau

Support de douchette (04a et 4b) ou coude de raccordement (04c et 4d) mural avec prise d'eau incorporée, en ABS chromé. Rond ou carré. Dispositif anti-retour. Support douchette mural (04e). En ABS chromé.

**A11727320 (a)** > Ø 47 x P 65 mm > avec support douchette Rond > chromé 49,90€ TTC (A)

**A11727321 (b)** > L 50 x H 50 x P 65 mm > avec support douchette Carré > chromé 49,90€ TTC (A)

**A11727322 (c)** > Ø 57 x H 74,5 x P 31 mm > coude de raccordement Rond > chromé 44,90€ TTC (A)

**A11727323 (d)** > L 50 x H 50 x P 35 mm > coude de raccordement Carré > chromé 44,90€ TTC (A)

**A14979499 (e)** > L 35 x H 44 x P 45 mm > support douchette seul > chromé 14,90€ TTC (A)



Je choisis ma douche de tête



**06a. Douche de tête**   
Ronde Ø 250 mm, orientable, en ABS chromé, picots anticalcaire.   
Débit max : 12 L/min.

**A16462845** > Ø 250 mm 89,90€ TTC (A)

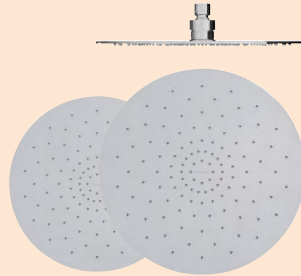

**06b. et c. Douche de tête Round**   
Ronde Ø 260 mm ou Ø 310 mm, orientable, en inox chromé, picots anticalcaire. Débit max : 12 L/min. Système Droplless.

**A16899026 (b)** > Ø 260 mm 179,00€ TTC (A)   
**A16899028 (c)** > Ø 310 mm 219,00€ TTC (A)

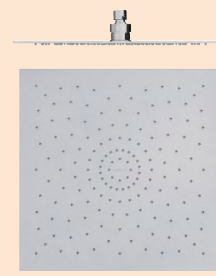

**06d. Douche de tête Square**   
Carrée 310 x 310 mm, orientable, en inox chromé, picots anticalcaire. Débit max : 18 L/min. Système Droplless.

**A16899030** > 310 x 310 mm 219,00€ TTC (A)

Je choisis ma douchette à main



07a.



07b.



07c.



**07a. Douchette Round Ø 120 mm**

En ABS, 1 jet, chromé.   
Picots anticalcaire.

**A14979488** > 1 jet > blanc/chromé 39,90€ TTC (A)

**07b. Douchette Round Ø 120 mm**

En ABS, 3 jets, chromé :   
- Jet pluie : diffusion par les 100 picots périphériques.   
- Jet massage : concentration des jets sur les picots de la zone centrale.   
- Jet rinçage : diffusion par l'ensemble des picots.   
110 picots anticalcaire.

**A14979490** > 3 jets > blanc/chromé 44,90€ TTC (A)

07d.



07e.



07f.



07g.



**07c. Douchette Round Ø 130 mm**

En ABS, 3 jets : fonction relaxante pluie fine, fonction intense shampoing et fonction massage Kneipp.   
325 picots anticalcaire.

**A14979492** > 3 jets > chromé/anthracite 49,90€ TTC (A)

**07d. Douchette Square 112 x 112 mm**

En ABS, 1 jet, chromé.   
Picots anticalcaire.

**A14979489** > 1 jet > blanc/chromé 39,90€ TTC (A)

**07e. Douchette Square 112 x 112 mm**

En ABS, 3 jets, chromé :   
- Jet pluie : diffusion par les 100 picots périphériques.   
- Jet massage : concentration des jets sur les picots de la zone centrale.   
- Jet rinçage : diffusion par l'ensemble des picots.   
110 picots anticalcaire.

**A14979491** > 3 jets > blanc/chromé 44,90€ TTC (A)

**07f. Douchette Square 122 x 122 mm**

En ABS, 3 jets : fonction relaxante pluie fine, fonction intense shampoing et fonction massage Kneipp.   
325 picots anticalcaire.

**A14979494** > 3 jets > chromé/anthracite 49,90€ TTC (A)

**07g. Douchette Stick**

Douchette stick L 210 x Ø 24 mm, en laiton, 1 jet.   
48 picots anticalcaire.

**A14979500** > 1 jet > chromé 44,90€ TTC (A)

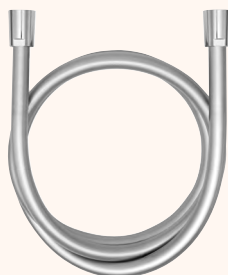

**08. Flexible**

Flexible lisse anti-torsion, plastique renforcé.

**A16462851** > L 150 cm > chromé 19,90€ TTC (A)   
**A16462852** > L 175 cm > chromé 21,90€ TTC (A)   
**A16462853** > L 200 cm > chromé 23,90€ TTC (A)



exemples de

# SOLUTIONS

personnalisées



Corps tiède  
Butée de sécurité à 40°C  
Économie d'eau

## Avec colonne de douche thermostatique

### Ensemble colonne de douche thermostatique (présenté ci-contre)\*

- > Colonne de douche thermostatique chromé
- > Douche de tête Ø 250 mm chromé
- > Douchette Round 1 jet V2.2 Ø 120 mm chromé
- > Flexible lisse anti-torsion, plastique renforcé L 150 cm chromé

**A16918645**  
524,70€ TTC (C)

### 4 variantes possibles

- > Colonne de douche thermostatique chromé
- > Douche de tête Ø 250 mm chromé
- > Douchette Round 3 jets V2.2 ABS Ø 120 mm chromé
- > Flexible lisse anti-torsion, plastique renforcé L 150 cm chromé

**A16918646**  
529,70€ TTC (C)

- > Colonne de douche thermostatique chromé
- > Douche de tête Round Ø 260 mm chromé
- > Douchette Round massage doux 3 jets V3.2 ABS Ø 130 mm chromé
- > Flexible lisse anti-torsion, plastique renforcé L 150 cm chromé

**A16918647**  
623,80€ TTC (C)

- > Colonne de douche thermostatique chromé
- > Douche de tête Round Ø 310 mm chromé
- > Douchette Round massage doux 3 jets V3.2 ABS Ø 130 mm chromé
- > Flexible lisse anti-torsion, plastique renforcé L 150 cm chromé

**A16918648**  
663,80€ TTC (C)

- > Colonne de douche thermostatique chromé
- > Douche de tête Square 310 x 310 mm chromé
- > Douchette Square massage doux 3 jets V3.2 ABS 122 x 122 mm chromé
- > Flexible lisse anti-torsion, plastique renforcé L 150 cm chromé

**A16918649**  
663,80€ TTC (C)



## Avec solution encastrée thermostatique

### Ensemble pack encastré de douche thermostatique (présenté ci-contre)

- > Corps d'encastrement avec membrane étanche monobloc
- > Façade encastrée douche thermostatique chromé
- > Bras de douche L 40 cm rosace ronde chromé
- > Douche de tête Ø 250 mm chromé
- > Douchette Round 3 jets V2.2 ABS Ø 120 mm chromé
- > Flexible lisse anti-torsion, plastique renforcé L 150 cm chromé
- > Applique prise d'eau avec support douchette Round chromé

**A16918650**  
795,50€ TTC (€)

Facile à nettoyer  
Tête orientable +



### 3 variantes possibles

- > Corps d'encastrement avec membrane étanche monobloc
- > Façade encastrée douche thermostatique chromé
- > Bras de douche L 40 cm rosace ronde chromé
- > Douche de tête Round Ø 260 mm chromé
- > Douchette Round massage doux 3 jets V3.2 ABS Ø 130 mm chromé
- > Flexible lisse anti-torsion, plastique renforcé L 150 cm chromé
- > Applique prise d'eau avec support douchette Round chromé

**A16918651**  
889,60€ TTC (€)

Facile d'entretien grâce  
aux picots anticalcaire +

- > Corps d'encastrement avec membrane étanche monobloc
- > Façade encastrée douche thermostatique chromé
- > Bras de douche L 40 cm rosace ronde chromé
- > Douche de tête Round Ø 310 mm chromé
- > Douchette Round massage doux 3 jets V3.2 ABS Ø 130 mm chromé
- > Flexible lisse anti-torsion, plastique renforcé L 150 cm chromé
- > Applique prise d'eau avec support douchette Round chromé

**A16918652**  
929,60€ TTC (€)

- > Corps d'encastrement avec membrane étanche monobloc
- > Façade encastrée douche thermostatique chromé
- > Bras de douche L 40 cm rosace carrée chromé
- > Douche de tête Square chromé 310 x 310 mm
- > Douchette Square massage doux 3 jets V3.2 ABS 122 x 122 mm chromé
- > Flexible lisse anti-torsion, plastique renforcé chromé L 150 cm
- > Applique prise d'eau avec support douchette Square chromé

**A16918653**  
949,60€ TTC (€)

Sélection facile grâce  
aux marquages en façade  
Butée de sécurité à 40°C +





# TOILETTES



## Qu'est-ce que le traitement de surface **Style Glisse** ?

Le traitement de surface Style Glisse améliore l'émail de la céramique, ainsi la cuvette n'offre aucune adhérence aux dépôts et résidus. Avec la technologie Style Glisse chaque chasse d'eau permet d'éliminer plus efficacement la saleté. Style Glisse apporte une propreté et une hygiène irréprochable plus longtemps et facilite le nettoyage.



### 01. WC suspendu standard

Cuvette suspendue avec bride. L 355 x H 340 x P 540 mm.  
À monter avec un bâti-support non fourni.  
Abattant à recouvrement, charnières en acier inoxydable.  
L 366 x P 435 mm. Avec frein de chute déclipable ou sans frein de chute et non déclipable.

	Sans Style Glisse		Avec Style Glisse	
Pack WC suspendu avec abattant standard	<b>A12437750</b>	168,90€ TTC <sup>(D)</sup>	<b>A12437752</b>	249,80€ TTC <sup>(D)</sup>
Pack WC suspendu avec abattant frein de chute	<b>A12437751</b>	188,90€ TTC <sup>(D)</sup>	<b>A12437753</b>	269,80€ TTC <sup>(D)</sup>

### 02. WC suspendu sans bride 2

Cuvette suspendue sans bride 2. L 360 x H 340 x P 530 mm.  
À monter avec un bâti-support non fourni.  
Abattant en thermodor à recouvrement, charnières en acier inoxydable.  
L 366 x P 435 mm. Avec frein de chute déclipable ou sans frein de chute et non déclipable.

	Sans Style Glisse		Avec Style Glisse	
Pack WC suspendu 2 avec abattant standard	<b>A12604838</b>	249,80€ TTC <sup>(D)</sup>	<b>A12604840</b>	344,90€ TTC <sup>(D)</sup>
Pack WC suspendu 2 avec abattant frein de chute	<b>A12604839</b>	269,80€ TTC <sup>(D)</sup>	<b>A12604841</b>	364,90€ TTC <sup>(D)</sup>





03.

Hygiène et facilité d'entretien  
grâce à la technologie sans bride

### 03. WC suspendu compact sans bride 2

Cuvette suspendue compacte sans bride 2. L 360 x H 340 x P 480 mm.  
À monter avec un bâti-support non fourni.  
Abattant en thermodur à recouvrement, charnières en acier inoxydable.  
L 366 x P 435 mm. Avec frein de chute déclinable ou sans frein de chute et non déclinable.

Sans Style Glisse

Avec Style Glisse

Pack WC suspendu court avec abattant standard	<b>A12604842</b> 289,80€ TTC <sup>(B)</sup>	<b>A12604844</b> 369,80€ TTC <sup>(B)</sup>
Pack WC suspendu court avec abattant frein de chute	<b>A12604843</b> 309,80€ TTC <sup>(B)</sup>	<b>A12604845</b> 389,80€ TTC <sup>(B)</sup>

PMCB à ajouter au prix du produit : <sup>(B)</sup> + 0,07€ TTC <sup>(D)</sup> + 0,16€ TTC



04.

Grande cuve pour  
confort d'utilisation



### 04. Lave-mains <sup>NF</sup>

L 500 x P 250 x H 100 mm. Lave-mains en céramique sans trop-plein.  
Version gauche ou version droite.

<b>A12604860</b>	> gauche	> blanc	109,00€ TTC <sup>(B)</sup>
<b>A12604859</b>	> droite	> blanc	109,00€ TTC <sup>(B)</sup>





01.

02.

**01. WC suspendu rallongé **

Cuvette suspendue rallongée avec ou sans bride. L 355 x H 350 x P 700 mm.  
 À monter avec un bâti-support non fourni.  
 Abattant en thermodor à recouvrement. L 361 x P 437 mm.  
 Avec frein de chute déclinable ou sans frein de chute et non déclinable.

	Sans Style Glisse	Avec Style Glisse
Pack WC suspendu rallongé avec bride avec abattant standard	<b>A12437762</b> 414,90€ TTC <sup>(D)</sup>	<b>A12437768</b> 494,90€ TTC <sup>(D)</sup>
Pack WC suspendu rallongé avec bride avec abattant frein de chute	<b>A12437767</b> 474,90€ TTC <sup>(D)</sup>	<b>A12437769</b> 554,90€ TTC <sup>(D)</sup>

	Sans Style Glisse	Avec Style Glisse
Pack WC suspendu rallongé sans bride avec abattant standard	<b>A12437763</b> 484,90€ TTC <sup>(D)</sup>	<b>A12437765</b> 574,90€ TTC <sup>(D)</sup>
Pack WC suspendu rallongé sans bride avec abattant frein de chute	<b>A12437764</b> 544,90€ TTC <sup>(D)</sup>	<b>A12437766</b> 634,90€ TTC <sup>(D)</sup>

**02. WC suspendu rehaussé de 5 cm **

Cuvette suspendue rehaussée avec ou sans bride. L 355 x H 415 x P 540 mm.  
 À monter avec un bâti-support non fourni.  
 Abattant en thermodor à recouvrement, charnières en acier inoxydable. L 366 x P 435 mm.  
 Avec frein de chute déclinable ou sans frein de chute et non déclinable.

	Sans Style Glisse	Avec Style Glisse
Pack WC suspendu rehaussé avec bride avec abattant standard	<b>A12437754</b> 379,80€ TTC <sup>(D)</sup>	<b>A12437760</b> 449,80€ TTC <sup>(D)</sup>
Pack WC suspendu rehaussé avec bride avec abattant frein de chute	<b>A12437759</b> 399,80€ TTC <sup>(D)</sup>	<b>A12437761</b> 469,80€ TTC <sup>(D)</sup>

	Sans Style Glisse	Avec Style Glisse
Pack WC suspendu rehaussé sans bride avec abattant standard	<b>A12437755</b> 469,80€ TTC <sup>(D)</sup>	<b>A12437757</b> 549,80€ TTC <sup>(D)</sup>
Pack WC suspendu rehaussé sans bride avec abattant frein de chute	<b>A12437756</b> 489,80€ TTC <sup>(D)</sup>	<b>A12437758</b> 569,80€ TTC <sup>(D)</sup>

# LAVABO



Avec prise de mains pour accessibilité PMR

## 01. Lavabo rond

Céramique. Percé un trou de robinetterie, avec ou sans trop-plein.

<b>A12281244</b>	> L 500 x P 350 mm	> avec trop-plein	> blanc	62,00 <sup>€ TTC (B)</sup>
<b>A12281239</b>	> L 550 x P 450 mm	> avec trop-plein	> blanc	66,00 <sup>€ TTC (B)</sup>
<b>A12281240</b>	> L 550 x P 450 mm	> sans trop-plein	> blanc	77,00 <sup>€ TTC (B)</sup>
<b>A12281241</b>	> L 600 x P 480 mm	> avec trop-plein	> blanc	67,00 <sup>€ TTC (B)</sup>
<b>A12281242</b>	> L 600 x P 480 mm	> sans trop-plein	> blanc	77,00 <sup>€ TTC (B)</sup>
<b>A12281243</b>	> L 650 x P 480 mm	> avec trop-plein	> blanc	77,00 <sup>€ TTC (B)</sup>

## 02. Lavabo Square

Céramique. Percé un trou de robinetterie, avec trop-plein.

<b>A12604857</b>	> L 450 x H 175 x P 350 mm	> avec trop-plein	> blanc	99,00 <sup>€ TTC (B)</sup>
<b>A12604858</b>	> L 500 x H 175 x P 350 mm	> avec trop-plein	> blanc	99,00 <sup>€ TTC (B)</sup>
<b>A12604850</b>	> L 550 x H 185 x P 445 mm	> avec trop-plein	> blanc	109,00 <sup>€ TTC (B)</sup>
<b>A12604855</b>	> L 600 x H 185 x P 480 mm	> avec trop-plein	> blanc	109,00 <sup>€ TTC (B)</sup>
<b>A12604856</b>	> L 650 x H 185 x P 480 mm	> avec trop-plein	> blanc	123,00 <sup>€ TTC (B)</sup>

## 03. Lavabo Square Plus, avec prise en mains

Céramique. Avec prise de mains, pour accessibilité PMR, percé un trou de robinetterie, avec ou sans trop-plein.

<b>A12604851</b>	> L 600 x H 160 x P 550 mm	> avec trop-plein	> blanc	199,00 <sup>€ TTC (B)</sup>
<b>A12604852</b>	> L 600 x H 160 x P 550 mm	> sans trop-plein	> blanc	223,00 <sup>€ TTC (B)</sup>
<b>A12604853</b>	> L 650 x H 160 x P 550 mm	> avec trop-plein	> blanc	214,00 <sup>€ TTC (B)</sup>
<b>A12604854</b>	> L 650 x H 160 x P 550 mm	> sans trop-plein	> blanc	223,00 <sup>€ TTC (B)</sup>

## 04. Cache Siphon

En céramique. Fixations en acier inox fournies.

<b>A12281230</b>	> L 180 x H 285 x P 245 mm pour lavabo 45 et 50 cm	> blanc	84,90 <sup>€ TTC (A)</sup>
<b>A12281229</b>	> L 210 x H 290 x P 300 mm pour lavabo 55 cm et +	> blanc	84,90 <sup>€ TTC (A)</sup>

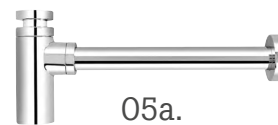

05a.



05b.

## 05. Siphon Trinnity

<b>A16918675 (a)</b>	> Tube réglable en hauteur de 90 - 150 mm, rosace 65 mm. Tube mural réglable de 300 mm.	> chromé	54,90 <sup>€ TTC (A)</sup>
<b>A16918674 (b)</b>	> Tube réglable en hauteur de 130 - 230 mm, rosace 75 mm. Tube mural réglable de 370 mm.	> noir mat	99,00 <sup>€ TTC (A)</sup>



06a.



06b.



06c.



06d.

## 06. Bonde clic-clac Trinnity

1"1/4 x Ø 63 mm.

Clapet Ø 66 mm (adaptable en écoulement libre).

<b>A16918670 (a)</b>	> Avec trop-plein. Serrage 25-80 mm.	> chromé	44,00 <sup>€ TTC (A)</sup>
<b>A16918671 (b)</b>	> Sans trop-plein. Serrage 2-80 mm.	> chromé	44,00 <sup>€ TTC (A)</sup>
<b>A16918672 (c)</b>	> Avec trop-plein. Serrage 20-40 mm.	> noir mat	69,00 <sup>€ TTC (A)</sup>
<b>A16918673 (d)</b>	> Sans trop-plein. Serrage 20-40 mm.	> noir mat	69,00 <sup>€ TTC (A)</sup>



# ACCESSOIRES

01.



02.



03.



04.

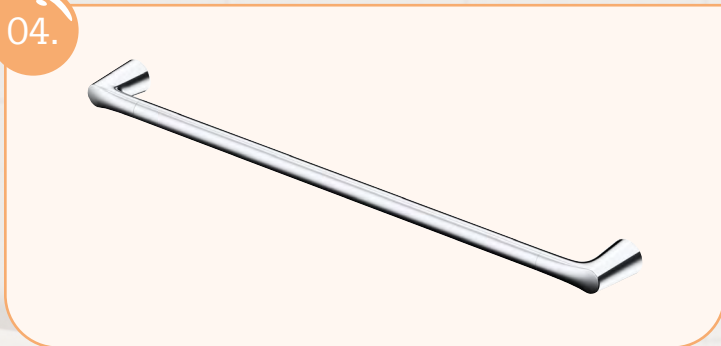

05.

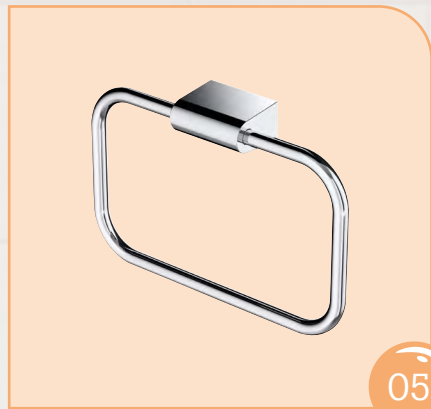

06.



## 01. Porte-verre avec verre

À fixer, L 7,3 x H 10,4 x P 8,6 cm

**A12604862** > chromé/verre satiné 39,90€<sup>TTC (A)</sup>

## 02. Porte-savon

À fixer, L 9,6 x H 4,1 x P 10,5 cm

**A12604863** > chromé/verre satiné 39,90€<sup>TTC (A)</sup>

## 03. Porte distributeur de savon

À fixer, L 7,4 x H 16,2 x P 10,5 cm

**A12604871** > chromé/verre satiné 69,90€<sup>TTC (A)</sup>

## 04. Barre porte-serviette

À fixer, L 63,5 x H 3,5 x P 6,4 cm

**A12604868** > chromé 54,90€<sup>TTC (A)</sup>

## 05. Anneau porte-serviette

À fixer, L 21 x H 13,8 x P 3,5 cm

**A12604864** > chromé 39,90€<sup>TTC (A)</sup>

## 06. Crochet à serviette

À fixer, L 2,2 x H 2,2 x P 3 cm

**A12604861** > chromé 9,90€<sup>TTC (A)</sup>



07.



08.

**07. Dérouleur à papier WC avec couvercle**

À fixer, L 14,5 x H 13 x P 4 cm

**A12604865** > chromé 39,90€ TTC (A)

**08. Dérouleur à papier WC**

À fixer, L 14,3 x H 8,5 x P 4 cm

**A12604867** > chromé 39,90€ TTC (A)

**09. Porte rouleau de réserve à papier WC**

À fixer, L 3,5 x H 16 x P 6,4 cm

**A12604866** > chromé 39,90€ TTC (A)

**10. Porte balai-brosse avec balai**

À fixer, L 10 x H 40 x P 11,6 cm

**A12604869** > chromé 74,90€ TTC (A)

**11. Porte balai-brosse avec balai**

À poser au sol, L 10 x H 40 x P 10 cm

**A12604870** > chromé 74,90€ TTC (A)



09.



10.



11.



# ROBINETTERIE DE CUISINE



01.



02.



## 01. Mitigeur évier bec bas

Hauteur : 138 mm / Saillie : 231 mm. Hauteur sous bec : 112 mm.  
 Bec verseur pivotant à 360°, composé en laiton sans nickel. Laiton selon liste UBA. Cartouche en céramique Ø 35 mm avec limiteur de température réglable (HWTC), pas de CLIC. Levier en métal. Cache gris sur le levier. Bague décorative en métal avec joint d'étanchéité sur le fond. Aérateur CASCADE M24x1 autonettoyant avec zone de clé 25 mm. Fixation facile avec goujon et écrou long. Joint de centrage. Entretoise de montage rapide. Tuyaux flexibles G3/8" - Tuyaux PEX approuvés KTW-A G3 longueur mini 440 mm en dessous du raccord. Classe acoustique ≤ 20 dB.

**A11854946** > chromé 144,90€<sup>TTC (A)</sup>

## 02. Mitigeur évier bec bas avec douchette extractible

Hauteur : 138 mm / Saillie : 216 mm. Hauteur sous bec : 120 mm.  
 Corps en alliage de Zinc, pivotant à 120°. Cartouche en céramique Ø 35 mm avec limiteur de température réglable (HWTC), pas de CLIC. Levier en métal. Cache gris sur le levier. Douchette extractible, flexible L 1500 mm. Bague décorative en métal. Aérateur CASCADE M24x1 autonettoyant avec zone de clé 25 mm. Tuyaux flexibles G3/8" - Tuyaux PEX approuvés KTW-A G3 longueur mini 440 mm. Filetage M33x1,5, écrou M33x1,5 et deux vis M5x20. Entretoise de montage rapide. Classe acoustique ≤ 20 dB.

**A11854947** > chromé 199,90€<sup>TTC (A)</sup>



*La technique  
au service de l'esthétique*

individual





# BÂTI-SUPPORT CONEL 2

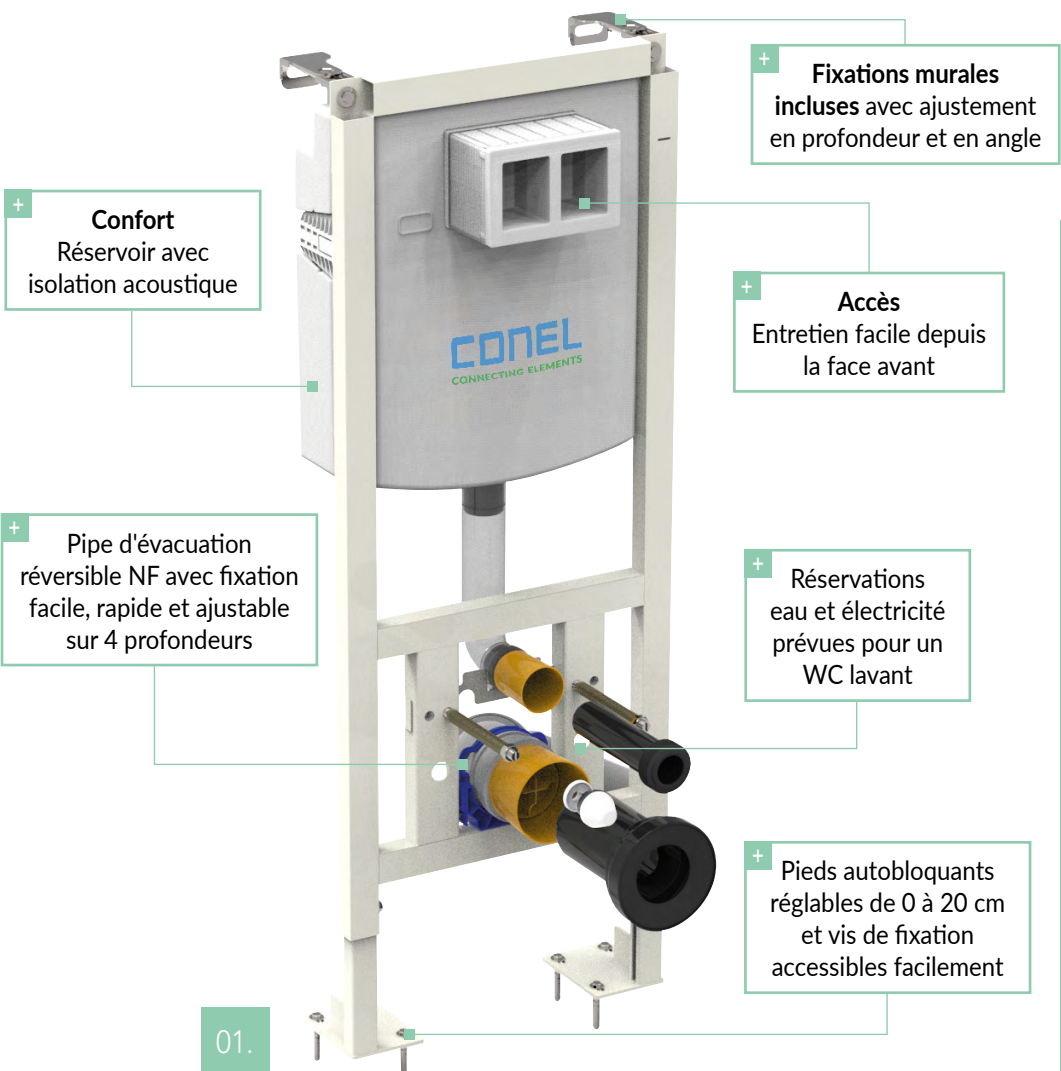

## 01. Bâti-support autoportant pour WC suspendu **NF**

L 450 x H 1120 x P 155 à 205 mm. Bâti-support autoportant NF pour WC suspendu avec ouverture de maintenance et commande frontale. Châssis en acier recouvert d'époxy blanc. Réservoir avec chasse à double volume réglé par défaut à 3/6 L. Coque polystyrène isolante (limite la condensation et le bruit). Robinet flotteur classe acoustique I. Pipe d'évacuation réversible NF en PVC, Ø 100 mm, permettant une sortie droite ou coudée. Alimentation d'eau avec robinet d'équerre facilement accessible depuis la face avant et raccordement flexible. Raccordement de l'alimentation en eau R 1/2". Simplicité d'installation avec un réglage des pieds de 0 à 20 cm. Pieds autobloquants et vis de fixation accessibles facilement. Mécanisme de déclenchement à câble. Compatible avec les plaques de commande VIGOUR. Fixations murales incluses, permettant un ajustement en profondeur et en angle. Maintenance : jeu de joints supplémentaire pour robinet flotteur et mécanisme. QR code permettant de retrouver facilement les pièces détachées. Système de fixation de la pipe facile et rapide, ajustable sur 3 profondeurs. Réservations eau et électricité prévues pour un WC lavant.

**A12606880** > sans plaque de commande et avec fixations murales

299,90€ TTC (F)

## 02. Régulateur de débit de chasse

En option

**A12548500**

34,90€ TTC (A)

## 03. Kit pour WC lavant

En option

**A13284989**

44,00€ TTC (A)















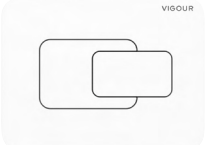
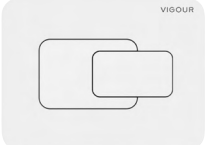



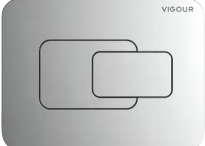

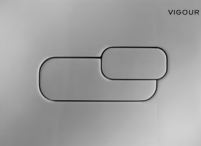

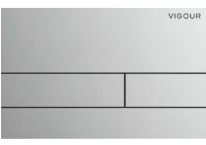
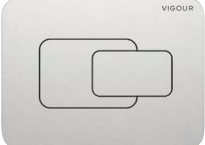

02.

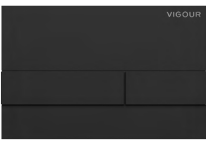
03.



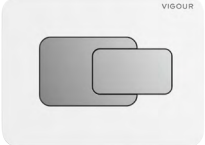

Plaque de commande double touche 3/6 L, non interrompable. Commande par l'avant. En matière synthétique stable aux UV.

ROUND	SQUARE	ELEMENT	CIRCLE	ICE	EDGE
L 203 x H 145 x P 11 mm	L 200 x H 145 x P 11 mm	L 208 x H 136 x P 13 mm	L 200 x H 150 x P 8 mm	L 200 x H 150 x P 8 mm	L 190 x H 135 x P 8 mm
 <b>A10420450</b> 55,90€ TTC (A) blanc	 <b>A10420454</b> 62,90€ TTC (A) blanc	 <b>A13669366</b> 59,90€ TTC (A) blanc	 <b>A13669360</b> 59,90€ TTC (A) blanc	 <b>A14979507</b> 149,00€ TTC (A) plexiglass / blanc	 <b>A10420447</b> 59,90€ TTC (A) blanc
 <b>A10420451</b> 92,90€ TTC (A) chromé	 <b>A10420455</b> 99,90€ TTC (A) chromé	 <b>A13669368</b> 109,90€ TTC (A) chromé	 <b>A13669362</b> 109,90€ TTC (A) chromé	 <b>A14979509</b> 189,00€ TTC (A) plexiglass / chromé	 <b>A10420448</b> 109,90€ TTC (A) chromé
 <b>A10420452</b> 87,90€ TTC (A) chromé mat	 <b>A10420456</b> 94,90€ TTC (A) chromé mat	 <b>A13669369</b> 97,90€ TTC (A) chromé mat	 <b>A13669363</b> 97,90€ TTC (A) chromé mat	 <b>A14979510</b> 189,00€ TTC (A) plexiglass / chromé mat	 <b>A10420449</b> 92,90€ TTC (A) chromé mat
 <b>A11633026</b> 99,90€ TTC (A) noir mat	 <b>A11633030</b> 99,90€ TTC (A) noir mat	 <b>A13669367</b> 99,90€ TTC (A) noir mat	 <b>A13669361</b> 99,90€ TTC (A) noir mat	 <b>A14979508</b> 189,00€ TTC (A) plexiglass / noir mat	
 <b>A11633024</b> 99,90€ TTC (A) anthracite mat	 <b>A11633028</b> 99,90€ TTC (A) anthracite mat	 <b>A13669364</b> 99,90€ TTC (A) anthracite mat	 <b>A13669358</b> 99,90€ TTC (A) anthracite mat		
	 <b>A10420453</b> 79,90€ TTC (A) blanc / chromé	 <b>A13669365</b> 79,90€ TTC (A) blanc / chromé	 <b>A13669359</b> 79,90€ TTC (A) blanc / chromé		





# CANIVEAU



Finition carrelée



Finition inox brossé

### Caniveau Individual :

Étanchéité prémontée en usine.

- Nette pré-assemblée pour un joint composite en couche mince.
- Cadre de finition réglable en hauteur (pour des épaisseurs de carreaux de 7 à 17 mm).
- Deux siphons rotatifs inclus : Garde d'eau 50 et 28 mm.
- Siphons faciles à nettoyer et fournis avec une grille à cheveux.

### Pieds :

- Pieds réglables de 70 à 100 mm.
- Rallonges en option pour réglage de 100 à 190 mm (Réf : SPAVIG029).

### Siphon avec garde d'eau de 50 mm :

- 0,69 L/sec (20 mm DIN EN 1253).
- 0,59 L/sec (sans congestion).
- Hauteur d'encastrement 105 mm recoupable à 95 mm.

### Siphon avec garde d'eau de 28 mm :

- 0,57 L/sec (20 mm DIN EN 1253).
- 0,47 L/sec (sans congestion).
- Hauteur d'encastrement 75 mm.



## CANIVEAU DE DOUCHE ABS

### Caniveau de douche ABS

Dimensions disponibles : L 700/800/900/1000/1200 x P 56 mm.  
Hauteur minimum : 97 mm. Élément d'encastrement en ABS avec cadre complet et grille réversible en acier inoxydable.

- Grille réversible incluse en acier inoxydable (brossé / carrelable).
- 5 longueurs disponibles.

<b>A12604756</b>	> L 70 cm	329,00 <sup>€ TTC (A)</sup>
<b>A12604757</b>	> L 80 cm	329,00 <sup>€ TTC (A)</sup>
<b>A12604758</b>	> L 90 cm	349,00 <sup>€ TTC (A)</sup>
<b>A12604754</b>	> L 100 cm	385,00 <sup>€ TTC (A)</sup>
<b>A12604755</b>	> L 120 cm	395,00 <sup>€ TTC (A)</sup>

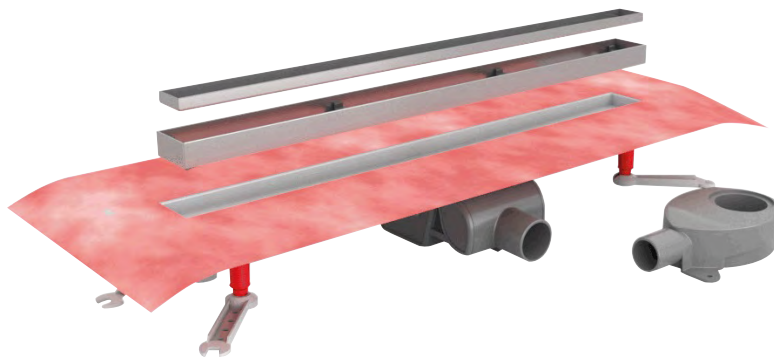

## CANIVEAU DE DOUCHE INOX

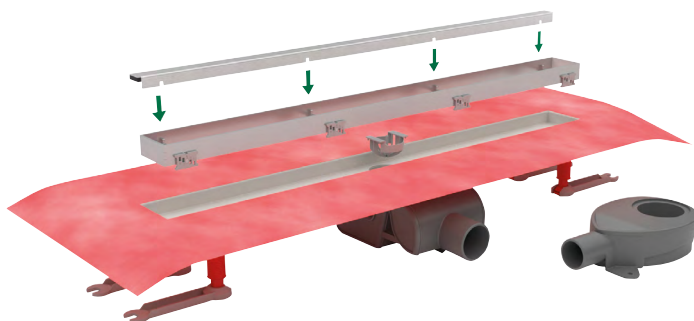

### Caniveau de douche INOX

Dimensions disponibles : L 600/700/800/900/1000/1200 x P 56 mm.  
Hauteur minimum : 97 mm. Pose libre dans la douche ou le long du mur.  
Élément d'encastrement en acier inoxydable avec cadre complet - Grille inox vendue séparément.

- Grille en inox brossé ou à carrelar vendue séparément
- 6 longueurs disponibles.

<b>A14979464</b>	> L 60 cm	369,00 <sup>€ TTC (A)</sup>
<b>A14979465</b>	> L 70 cm	379,00 <sup>€ TTC (A)</sup>
<b>A14979466</b>	> L 80 cm	385,00 <sup>€ TTC (A)</sup>
<b>A14979467</b>	> L 90 cm	413,00 <sup>€ TTC (A)</sup>
<b>A14979462</b>	> L 100 cm	435,00 <sup>€ TTC (A)</sup>
<b>A14979463</b>	> L 120 cm	455,00 <sup>€ TTC (A)</sup>



### Grille inox brossé

<b>A14979476</b>	> L 60 cm	106,00 <sup>€ TTC (A)</sup>
<b>A14979477</b>	> L 70 cm	110,00 <sup>€ TTC (A)</sup>
<b>A14979478</b>	> L 80 cm	114,00 <sup>€ TTC (A)</sup>
<b>A14979479</b>	> L 90 cm	122,00 <sup>€ TTC (A)</sup>
<b>A14979474</b>	> L 100 cm	135,00 <sup>€ TTC (A)</sup>
<b>A14979475</b>	> L 120 cm	155,00 <sup>€ TTC (A)</sup>

### Grille inox à carrelar

<b>A14979470</b>	> L 60 cm	106,00 <sup>€ TTC (A)</sup>
<b>A14979471</b>	> L 70 cm	110,00 <sup>€ TTC (A)</sup>
<b>A14979472</b>	> L 80 cm	114,00 <sup>€ TTC (A)</sup>
<b>A14979473</b>	> L 90 cm	122,00 <sup>€ TTC (A)</sup>
<b>A14979468</b>	> L 100 cm	135,00 <sup>€ TTC (A)</sup>
<b>A14979469</b>	> L 120 cm	155,00 <sup>€ TTC (A)</sup>

## CANIVEAU DE DOUCHE NOIR MAT

### Caniveau de douche noir mat

Dimensions disponibles : L 600/700/800/900/1000/1200 x P 56 mm  
Hauteur minimum : 97 mm.  
Pose libre dans la douche.  
Élément d'encastrement en acier inoxydable avec cadre complet, grille incluse en inox thermolaqué.

- Grille incluse noir mat.
- 6 longueurs disponibles.

<b>A15762614</b>	> L 60 cm	629,00 <sup>€ TTC (A)</sup>
<b>A15762615</b>	> L 70 cm	649,00 <sup>€ TTC (A)</sup>
<b>A15762616</b>	> L 80 cm	669,00 <sup>€ TTC (A)</sup>
<b>A15762617</b>	> L 90 cm	699,00 <sup>€ TTC (A)</sup>
<b>A15762612</b>	> L 100 cm	739,00 <sup>€ TTC (A)</sup>
<b>A15762613</b>	> L 120 cm	779,00 <sup>€ TTC (A)</sup>

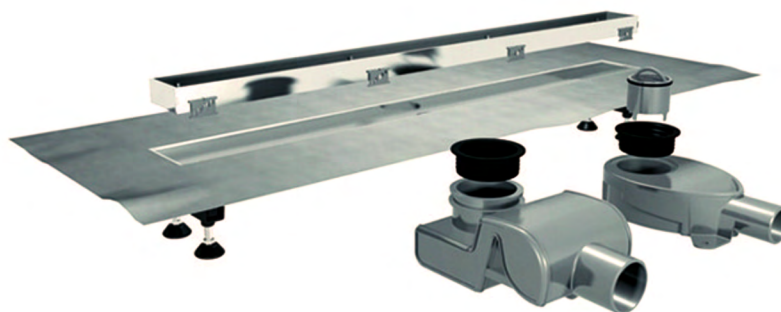

### Siphon vertical

En option

**A12604833** 59,90<sup>€ TTC (A)</sup>

### Rallonge pieds

En option

**A12604835** 29,95<sup>€ TTC (A)</sup>



Réinventez les normes  
avec l'élégance et la pureté  
de Derby Style

derby  
style



# PLAN DE TOILETTE

01.



03.

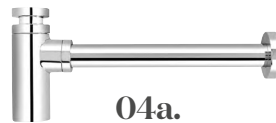

04a.



04b.

## 04. Siphon Trinnity

- A16918675 (a)** > Tube réglable en hauteur de 90 - 185 mm, rosace 65 mm. Tube mural réglable de 300 mm. > chromé 54,90€ TTC (A)
- A16918674 (b)** > Tube réglable en hauteur de 130 - 230 mm, rosace 75 mm. Tube mural réglable de 370 mm. > noir mat 99,00€ TTC (A)

## 01. Plan de toilette 70 cm

L 700 x P 550 x ép. 20 mm.  
Dimensions de la vasque pour le plan de toilette : L 538 x H 89 x P 410 mm. Plan de toilette en pierre de synthèse accessible aux personnes à mobilité réduite. Percé un trou de robinetterie. Sans trou de trop-plein. Capot d'écoulement blanc inclus.

**A10478818** > blanc 449,00€ TTC (G)

## 02. Plan de toilette 80 cm

L 800 x P 550 x ép. 20 mm.  
Dimensions de la vasque pour le plan de toilette : L 638 x H 89 x P 410 mm. Plan de toilette en pierre de synthèse accessible aux personnes à mobilité réduite. Percé un trou de robinetterie. Sans trou de trop-plein. Capot d'écoulement blanc inclus.

**A10478819** > blanc 485,00€ TTC (G)

## 03. Plan de toilette 100 cm

L 1000 x P 550 x ép. 20 mm.  
Dimensions de la vasque pour le plan de toilette : L 638 x H 89 x P 410 mm. Plan de toilette en pierre de synthèse accessible aux personnes à mobilité réduite. Percé un trou de robinetterie. Sans trou de trop-plein. Capot d'écoulement blanc inclus.

**A10478820** > blanc 519,00€ TTC (G)



05a.



05b.



05c.



05d.

## 05. Bonde clic-clac Trinnity

1"1/4 x Ø 63 mm.  
Clapet Ø 66 mm (adaptable en écoulement libre).

- A16918670 (a)** > Avec trop-plein. Serrage 25-80 mm. > chromé 44,00€ TTC (A)
- A16918671 (b)** > Sans trop-plein. Serrage 2-80 mm. > chromé 44,00€ TTC (A)
- A16918672 (c)** > Avec trop-plein. Serrage 20-40 mm. > noir mat 69,00€ TTC (A)
- A16918673 (d)** > Sans trop-plein. Serrage 20-40 mm. > noir mat 69,00€ TTC (A)

# ROBINETTERIE

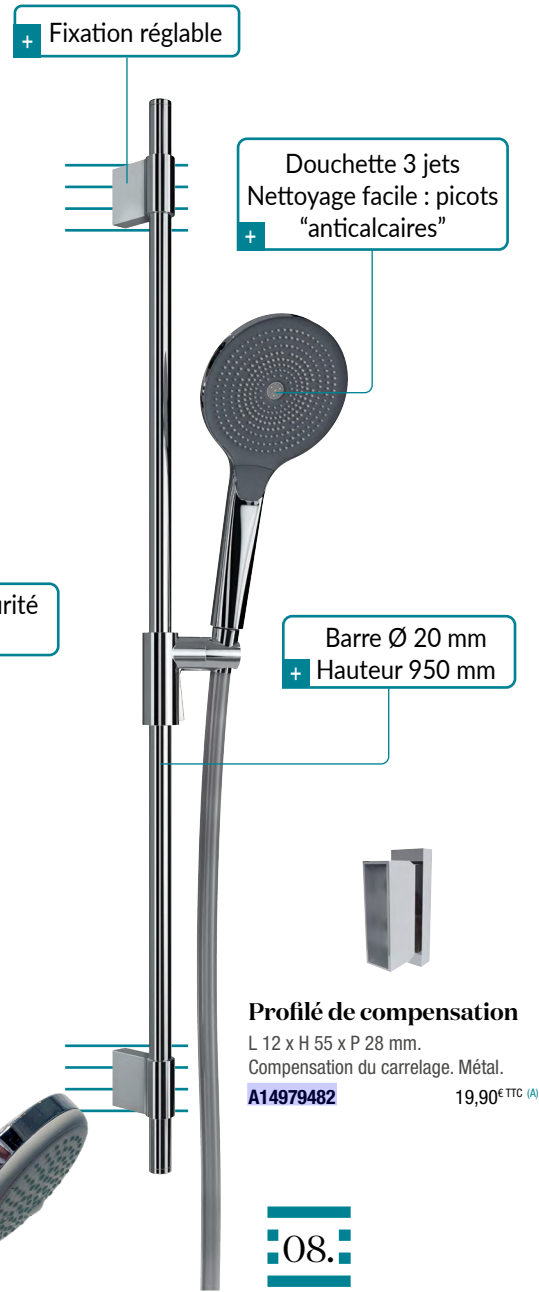
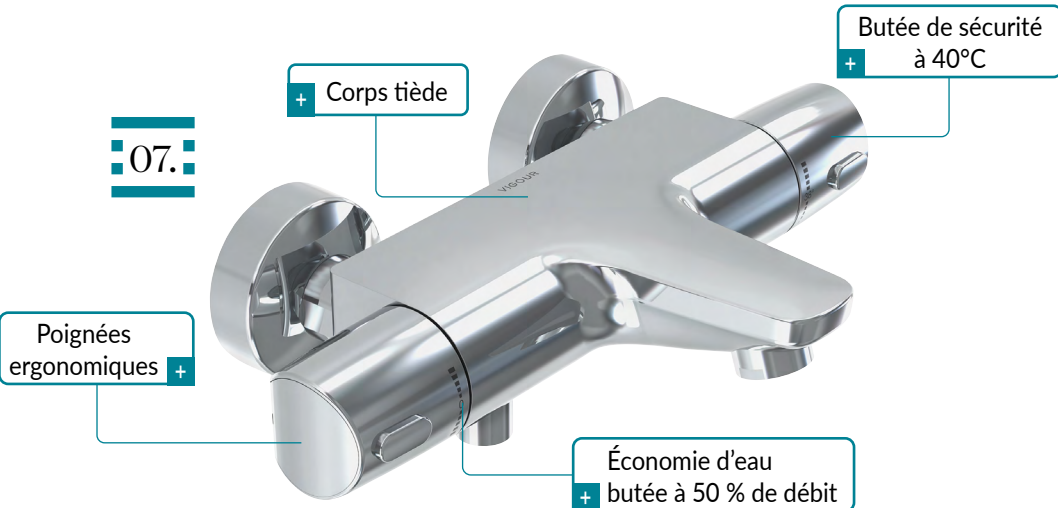

## 06. Mitigeur douche mural thermostatique

Montage mural et corps en laiton chromé. Entraxe : 150 ± 17 mm. Départ douche G 1/2". Bouton de sécurité avec blocage à 38°C. Corps froid. Ouverture avec butée à 50 % du débit. Clapets antipollution et antiretour. Raccords en S.

**A09196980** > chromé 239,90<sup>€ TTC (A)</sup>

## 07. Mitigeur bain/douche mural thermostatique

Montage mural et corps en laiton chromé. Saillie : 170 mm. Entraxe : 150 ± 17 mm. Départ douche G 1/2". Bouton de sécurité avec blocage à 38°C. Corps froid. Ouverture avec butée à 50 % du débit. Clapets antipollution et antiretour. Raccords en S.

**A09196981** > chromé 339,90<sup>€ TTC (A)</sup>

## 08. Pack barre de douche 3.2

Pack barre de douche version 3.2 comprenant :  
 - Douchette Round Ø 130 mm, en ABS, chromé avec 325 picots anticalcaire, 3 jets : fonction relaxante pluie fine, fonction intense shampoing et fonction massage Kneipp, avec bouton poussoir pour sélection facile.  
 - Flexible L 150 cm.  
 - Barre H 950 mm, non recoupable, en laiton chromé Ø 20 mm et pattes de fixation en métal réglable sur la hauteur, chromé (existe seule : A14979504)

**A14979506** > chromé 189,00<sup>€ TTC (A)</sup>



### 01. Mitigeur lavabo bas avec vidage tirette

Hauteur : 140 mm / Saillie : 110 mm. Hauteur sous bec : 70 mm.  
 Levier plein, corps en laiton chromé et tirette décor. Mousseur éco orientable M 24x1.  
 Cartouche en céramique Ø 36 mm. Raccords flexibles G 3/8".  
 Garniture de vidage en laiton G1"1/4. Régulateur de débit : 6 L/min maximum à 3 bar.  
 Système de montage rapide. Livré avec vidage.

A09196979 > avec vidage > chromé 144,90€ TTC (A)

### 02. Mitigeur lavabo médium avec vidage tirette

Hauteur : 155 mm / Saillie : 125 mm. Hauteur sous bec : 90 mm.  
 Levier plein, corps en laiton chromé et tirette décor. Mousseur éco orientable M 24x1.  
 Cartouche en céramique Ø 36 mm. Raccords flexibles G 3/8".  
 Garniture de vidage en laiton G1"1/4. Régulateur de débit : 6 L/min maximum à 3 bar.  
 Système de montage rapide. Livré avec vidage.

A09196971 > avec vidage > chromé 149,90€ TTC (A)





03.

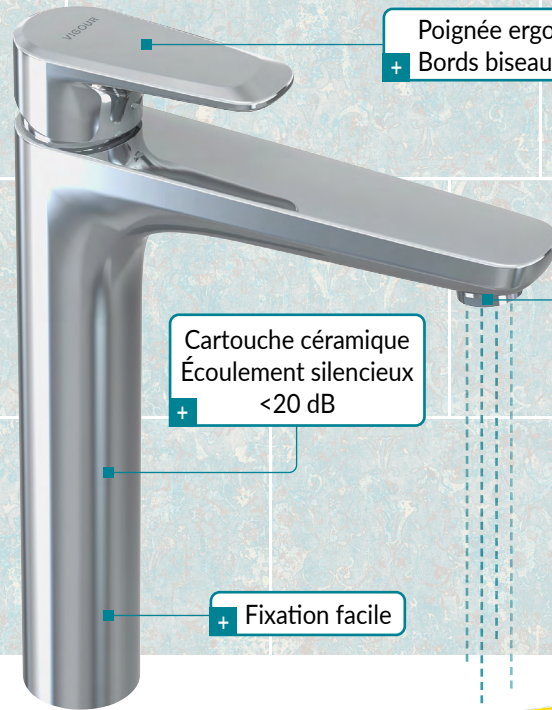

Poignée ergonomique  
+ Bords biseautés

Mousseur orientable  
Économie d'eau :  
+ 6 L/min max

Cartouche céramique  
Écoulement silencieux  
+ <20 dB

+ Fixation facile



04.

### 03. Mitigeur lavabo rehaussé

Hauteur : 295 mm / Saillie : 170 mm. Hauteur sous bec : 230 mm.  
Levier plein, corps en laiton chromé. Mousseur éco orientable M 24x1.  
Cartouche en céramique Ø 36 mm. Raccords flexibles G 3/8". Régulateur de débit : 6 L/min maximum à 3 bar.  
Système de montage rapide. Livré sans vidage.

**A09196978** > sans vidage > chromé 279,90€ TTC (A)

### 04. Mitigeur lavabo haut avec vidage tirette

Hauteur : 310 mm / Saillie : 135 mm. Hauteur sous bec : 220 mm.  
Levier plein, bec pivotant, corps en laiton chromé et tirette décor.  
Mousseur éco orientable M 24x1. Cartouche en céramique Ø 36 mm.  
Raccords flexibles G 3/8". Garniture de vidage en laiton G1"1/4.  
Régulateur de débit : 6 L/min maximum à 3 bar.  
Système de montage rapide. Livré avec vidage.

**A09196977** > avec vidage > chromé 285,90€ TTC (A)



# MA SOLUTION DOUCHE

sur-mesure



“Associez les éléments et composez la douche qui vous ressemble”

*Je choisis mon installation*

## Solution encastrée

01.



02.



03a.

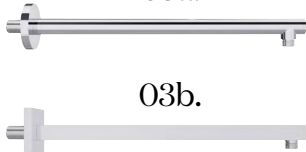

03b.



03c.



04.



### 01. Corps d'encastrement

Pour un montage mural encastré. Membrane étanche monobloc. Profondeur d'encastrement : mini 80 mm / maxi 110 mm.

**A10478832** 109,00€ TTC (A)

### 02. Façade thermostatique

L 150 x H 150 x P 80 mm.

Façade thermostatique chromée en ABS avec 2 boutons-poussoirs. Boutons-poussoirs affleurants permettant de déclencher et d'interrompre l'écoulement de l'eau d'une simple pression (possibilité de déclenchement simultané de la douchette et de la douche de tête). Blocage eau chaude à 38°C. Débit à 3 bar : 28 L/min.

**A13654059** 665,00€ TTC (A)

### 03. Bras de douche

En laiton chromé. Pour douche de tête DN 15.

Rosace coulissante Ronde Ø 70 mm (03a et 3c) ou Carrée 70 x 70 mm (03b).

**A16899022 (a)** > L 40 cm > Ronde > chromé 89,00€ TTC (A)

**A16899024 (b)** > L 40 cm > Carrée > chromé 109,00€ TTC (A)

**A16899020 (c)** > H 15 cm (plafonnier) > Ronde > chromé 59,00€ TTC (A)

### 04. Applique prise d'eau

L 100 x H 60 x P 70 mm.

Applique prise d'eau avec support douchette pour flexible avec écrou conique. Régulateur de débit via le bouton passant de 3 L/min à 20 L/min environ à 3 bar. Dispositif anti-refoulement intégré.

**A10478828** 119,00€ TTC (A)

*Je choisis ma douche de tête*



### 05a. Douche de tête

Ronde Ø 250 mm, orientable, en ABS chromé, picots anticalcaire. Débit max : 12 L/min.

**A16462845** > Ø 250 mm 89,90€ TTC (A)

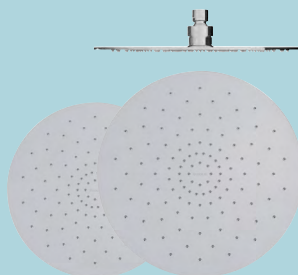

### 05b. et c. Douche de tête Round

Ronde Ø 260 mm ou Ø 310 mm, orientable, en inox chromé, picots anticalcaire. Débit max : 12 L/min. Système Droplless.

**A16899026 (b)** > Ø 260 mm 179,00€ TTC (A)

**A16899028 (c)** > Ø 310 mm 219,00€ TTC (A)

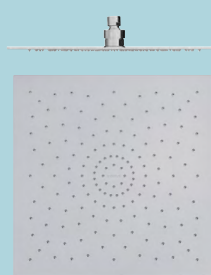

### 05d. Douche de tête Square

Carrée 310 x 310 mm, orientable, en inox chromé, picots anticalcaire. Débit max : 18 L/min. Système Droplless.

**A16899030** > 310 x 310 mm 219,00€ TTC (A)



*Je choisis ma douchette à main*



**O6a. Douchette Round Ø 120 mm**

En ABS, 1 jet, chromé.  
Picots anticalcaire.  
**A14979488** > 1 jet > blanc/chromé 39,90€ TTC (A)

**O6b. Douchette Round Ø 120 mm**

En ABS, 3 jets, chromé :  
- Jet pluie : diffusion par les 100 picots périphériques.  
- Jet massage : concentration des jets sur les picots de la zone centrale.  
- Jet rinçage : diffusion par l'ensemble des picots.  
110 picots anticalcaire.  
**A14979490** > 3 jets > blanc/chromé 44,90€ TTC (A)

**O6c. Douchette Round Ø 130 mm**

En ABS, 3 jets : fonction relaxante pluie fine, fonction intense shampoing et fonction massage Kneipp.  
325 picots anticalcaire.  
**A14979492** > 3 jets > chromé/anthracite 49,90€ TTC (A)

**O6d. Douchette Square 112 x 112 mm**

En ABS, 1 jet, chromé.  
Picots anticalcaire.  
**A14979489** > 1 jet > blanc/chromé 39,90€ TTC (A)

**O6e. Douchette Square 112 x 112 mm**

En ABS, 3 jets, chromé :  
- Jet pluie : diffusion par les 100 picots périphériques.  
- Jet massage : concentration des jets sur les picots de la zone centrale.  
- Jet rinçage : diffusion par l'ensemble des picots.  
110 picots anticalcaire.  
**A14979491** > 3 jets > blanc/chromé 44,90€ TTC (A)

**O6f. Douchette Square 122 x 122 mm**

En ABS, 3 jets : fonction relaxante pluie fine, fonction intense shampoing et fonction massage Kneipp.  
325 picots anticalcaire.  
**A14979494** > 3 jets > chromé/anthracite 49,90€ TTC (A)

**O6g. Douchette Stick**

Douchette stick L 210 x Ø 24 mm, en laiton, 1 jet.  
48 picots anticalcaire.  
**A14979500** > 1 jet > chromé 44,90€ TTC (A)



**07. Flexible** 

Flexible lisse anti-torsion, plastique renforcé.  
**A16462851** > L 150 cm > chromé 19,90€ TTC (A)  
**A16462852** > L 175 cm > chromé 21,90€ TTC (A)  
**A16462853** > L 200 cm > chromé 23,90€ TTC (A)



**Ensemble colonne de douche thermostatique (présenté ci-dessus)**

- > Corps d'encastrement avec membrane étanche monobloc
- > Façade encastrée douche thermostatique chromé
- > Bras de douche L 40 cm rosace carrée chromé
- > Douche de tête Square 310 x 310 mm chromé
- > Douchette Square massage doux 3 jets V3.2 ABS 122 x 122 mm chromé
- > Flexible lisse anti-torsion, plastique renforcé L 150 cm chromé
- > Applique prise d'eau avec support douchette Square chromé

**A16918659**  
1 112,70€ TTC (E)

**Variante possible**

- > Corps d'encastrement avec membrane étanche monobloc
- > Façade encastrée douche thermostatique chromé
- > Bras de douche L 40 cm rosace ronde chromé
- > Douche de tête Round Ø 310 mm chromé
- > Douchette Round massage doux 3 jets V3.2 ABS Ø 130 mm chromé
- > Flexible lisse anti-torsion, plastique renforcé L 150 cm chromé
- > Applique prise d'eau avec support douchette Round chromé

**A16918658**  
1 092,70€ TTC (E)



# ROBINETTERIE DE CUISINE



01.

Douchette extractible +



02.



03.

### 01. Mitigeur évier bec bas

Hauteur : 195 mm / Saillie : 220 mm. Hauteur sous bec : 160 mm. Levier plein, corps en laiton chromé. Bec pivotant à 360°. Cartouche en céramique Ø 35 mm. Raccords flexibles G 3/8". Débit 12 L/min à 3 bar. Pour plan d'épaisseur maximale 50 mm. Système de montage rapide.

A11727300 > chromé 239,90€ TTC (A)

### 02. Mitigeur évier bec bas avec douchette extractible

Hauteur : 205 mm / Saillie : 218 mm. Hauteur sous bec : 160 mm. Levier plein, corps en laiton chromé. Bec pivotant à 110°. Cartouche en céramique Ø 35 mm. Raccords flexibles G 3/8". Débit 12 L/min à 3 bar. Pour plan d'épaisseur maximale 40 mm. Système de montage rapide.

A11727301 > chromé 349,90€ TTC (A)

### 03. Mitigeur évier bec haut angulaire

Hauteur : 270 mm / Saillie : 225 mm. Hauteur sous bec : 250 mm. Levier plein. Bec orientable à 360°. Cartouche céramique Ø 36 mm. Raccords flexibles G 3/8". Débit 12 L/min à 3 bar. Système de montage rapide.

A09196974 > chromé 429,90€ TTC (A)



04.



05.



06.



+ Douchette extractible

+ Poignée ergonomique  
+ Bords biseautés

07.

+ Système de montage rapide

#### 04. Mitigeur évier bec haut

Hauteur : 270 mm / Saillie : 225 mm. Hauteur sous bec : 240 mm.  
Levier plein. Bec pivotant à 360°. Cartouche en céramique Ø 36 mm.  
Raccords flexibles G 3/8". Débit 9,5 L/min à 3 bar.  
Système de montage rapide.

A09196972

> chromé

239,90<sup>€ TTC (A)</sup>

#### 05. Mitigeur évier bec haut rond

Hauteur : 400 mm / Saillie : 225 mm. Hauteur sous bec : 235 mm.  
Levier plein, corps en laiton chromé. Bec pivotant à 360°. Cartouche en céramique Ø 36 mm.  
Raccords flexibles G 3/8". Débit 7 L/min à 3 bar. Pour plan d'épaisseur maximale 40 mm.  
Système de montage rapide.

A09196975

> chromé

239,90<sup>€ TTC (A)</sup>

#### 06. Mitigeur évier bec haut avec douchette extractible

Hauteur : 270 mm / Saillie : 225 mm. Hauteur sous bec : 240 mm.  
Levier plein. Bec pivotant à 230°.  
Douchette extractible. Cartouche en céramique Ø 36 mm.  
Raccords flexibles G 3/8". Débit 9,5 L/min à 3 bar.  
Système de montage rapide.

A09196973

> chromé

399,90<sup>€ TTC (A)</sup>

#### 07. Mitigeur évier bec haut rond avec douchette extractible

Hauteur : 400 mm / Saillie : 230 mm. Hauteur sous bec : 225 mm.  
Levier plein, corps en laiton chromé. Bec pivotant à 230°.  
Douchette extractible. Cartouche en céramique Ø 36 mm.  
Raccords flexibles G 3/8". Débit 9,5 L/min à 3 bar. Pour plan d'épaisseur maximale 40 mm.  
Système de montage rapide.

A09196976

> chromé

359,90<sup>€ TTC (A)</sup>

# BAIGNOIRE

01.



02.



03.

## BORA-BORA

Baignoire monobloc en acrylique Lucite.  
Vidage clic-clac blanc avec trop-plein "invisible".  
Livrée avec des pieds montés d'usine et ajustables.

### 01. Baignoire îlot

**A15382226** > L 1655 x 750 x H 588 mm. 1 375,00<sup>€TTC (H)</sup>  
Volume d'eau : 235 L / 135 L.  
Poids à vide : 41 Kg.

## OCÉANE

Baignoire monobloc en acrylique Lucite.  
Vidage clic-clac blanc avec trop-plein "invisible".  
Livrée avec des pieds montés d'usine et ajustables.

### 02a. Baignoire demi-îlot

**A15382223** > L 1700 x 750 x H 600 mm. 1 399,00<sup>€TTC (H)</sup>  
Volume d'eau : 235 L / 135 L.  
Poids à vide : 54 Kg.

### 02b. Baignoire angle gauche

**A15382224** > L 1700 x 730 x H 580 mm. 1 349,00<sup>€TTC (H)</sup>  
Volume d'eau : 266 L / 166 L.  
Poids à vide : 45 Kg.

### 02c. Baignoire angle droite

**A15382225** > L 1700 x 730 x H 580 mm. 1 349,00<sup>€TTC (H)</sup>  
Volume d'eau : 266 L / 166 L.  
Poids à vide : 45 Kg.

## CANELITA

Baignoire monobloc en acrylique Lucite.  
Vidage clic-clac blanc avec trop-plein "invisible".  
Livrée avec des pieds montés d'usine et ajustables, siphon et flexible d'évacuation souple (L 700 mm) fournis.

### 03a. Baignoire demi-îlot

**A15762559** > L 1700 x 750 x H 600 mm. 1 559,00<sup>€TTC (H)</sup>  
Volume d'eau : 235 L / 135 L.  
Poids à vide : 54 Kg.

### 03b. Baignoire angle gauche

**A15762560** > L 1700 x 730 x H 580 mm. 1 559,00<sup>€TTC (H)</sup>  
Volume d'eau : 266 L / 166 L.  
Poids à vide : 45 Kg.

### 03c. Baignoire angle droite

**A15762561** > L 1700 x 730 x H 580 mm. 1 559,00<sup>€TTC (H)</sup>  
Volume d'eau : 266 L / 166 L.  
Poids à vide : 45 Kg.





# RECEVEUR



Receveur à poser ou à encastrer. H 32 mm à 36 mm selon dimensions. Couleur : blanc.  
 Matériau : moulage minéral. Vidage centré sur la longueur. Résistance au vieillissement et perte de brillance.  
 Pieds non fournis. Ces receveurs sont à installer de préférence avec des pieds.  
 Dans le cas d'une installation avec des pieds, 5 pieds sont recommandés pour la dimension 90 x 90 cm et 8 pieds sont recommandés pour les dimensions supérieures.  
 Pour les receveurs avec surface antidérapante PN18 : l'angle d'inclinaison est compris entre 18° et 24° - adhérence élevée.  
**Bonde Ø 90 mm non fournie.**

	Receveur standard		Receveur antidérapant PN18	
> 90 x 90 cm	<b>A09193277</b>	379,00 <sup>€TTC</sup> (i)	<b>A09193278</b>	429,00 <sup>€TTC</sup> (i)
> 100 x 80 cm	<b>A09193267</b>	439,00 <sup>€TTC</sup> (i)	<b>A09193268</b>	499,00 <sup>€TTC</sup> (i)
> 100 x 90 cm	<b>A13669338</b>	439,00 <sup>€TTC</sup> (i)	<b>A13669340</b>	499,00 <sup>€TTC</sup> (i)
> 100 x 100 cm	<b>A13669337</b>	439,00 <sup>€TTC</sup> (i)	<b>A13669339</b>	499,00 <sup>€TTC</sup> (i)
> 120 x 80 cm	<b>A09193269</b>	479,00 <sup>€TTC</sup> (i)	<b>A09193270</b>	539,00 <sup>€TTC</sup> (i)
> 120 x 90 cm	<b>A09193271</b>	489,00 <sup>€TTC</sup> (i)	<b>A09193272</b>	549,00 <sup>€TTC</sup> (i)
> 140 x 80 cm	<b>A10478834</b>	519,00 <sup>€TTC</sup> (i)	<b>A10478837</b>	589,00 <sup>€TTC</sup> (i)
> 140 x 90 cm	<b>A09193273</b>	529,00 <sup>€TTC</sup> (i)	<b>A09193274</b>	599,00 <sup>€TTC</sup> (i)
> 160 x 90 cm	<b>A09193275</b>	599,00 <sup>€TTC</sup> (i)	<b>A09193276</b>	669,00 <sup>€TTC</sup> (i)
> 170 x 75 cm	<b>A10478833</b>	609,00 <sup>€TTC</sup> (i)	<b>A10478836</b>	679,00 <sup>€TTC</sup> (i)
> 180 x 80 cm	<b>A10478835</b>	629,00 <sup>€TTC</sup> (i)	<b>A10478838</b>	699,00 <sup>€TTC</sup> (i)

## Kit de 8 pieds d'installation

Réglables de 90 à 105 mm. À commander séparément.

**A09193266**

59,90<sup>€TTC</sup> (A)

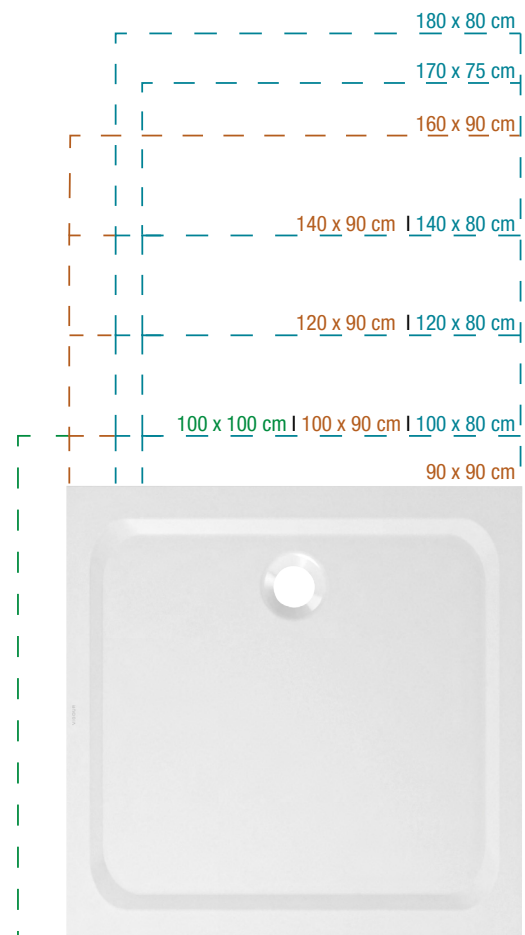



# TOILETTES



## Qu'est-ce que le traitement de surface **Style Glisse** ?

Le traitement de surface Style Glisse améliore l'émail de la céramique, ainsi la cuvette n'offre aucune adhérence aux dépôts et résidus. Avec la technologie Style Glisse chaque chasse d'eau permet d'éliminer plus efficacement la saleté. Style Glisse apporte une propreté et une hygiène irréprochable plus longtemps et facilite le nettoyage.

Fixations invisibles  
Facilite l'entretien +



01.

Cuvette ronde  
+ option Style Glisse



+ Abattant slim

02.

+ Cuvette compacte

### 01. Pack WC suspendu rond

L 355 x H 355 x P 540 mm. Cuvette suspendue entièrement carénée. Bride ouverte. Fixations cachées et fournies. À monter avec un bâti-support non fourni. Avec ou sans Style Glisse. Abattant en thermodor à recouvrement : L 361 x P 433 mm. Abattant slim : L 364 x P 426 mm. À frein de chute déclinable. Fixations par le dessus. Charnières en acier inoxydable.

	Sans Style Glisse		Avec Style Glisse	
Pack WC suspendu rond avec abattant à recouvrement	<b>A09455177</b>	398,90€ TTC (D)	<b>A09455178</b>	464,90€ TTC (D)
Pack WC suspendu rond avec abattant slim	<b>A12437747</b>	408,90€ TTC (D)	<b>A12437746</b>	474,90€ TTC (D)

### 02. Pack WC suspendu compact

L 360 x H 355 x P 480 mm. Cuvette suspendue entièrement carénée. Bride ouverte. Fixations cachées et fournies. À monter avec un bâti-support non fourni. Avec ou sans Style Glisse. Abattant à recouvrement : L 361 x P 433 mm. Abattant slim : L 364 x P 426 mm. À frein de chute déclinable. Fixations par le dessus. Charnières en acier inoxydable.

	Sans Style Glisse		Avec Style Glisse	
Pack WC suspendu compact avec abattant à recouvrement	<b>A09455179</b>	398,90€ TTC (D)	<b>A09455180</b>	464,90€ TTC (D)
Pack WC suspendu compact avec abattant slim	<b>A12437745</b>	408,90€ TTC (D)	<b>A12437744</b>	474,90€ TTC (D)





03.



### 03. Pack WC suspendu carré

L 360 x H 355 x P 540 mm. Cuvette suspendue entièrement carénée. Bride ouverte. Fixations cachées et fournies. À monter avec un bâti-support non fourni. Avec ou sans Style Glisse. Abattant en thermodor à recouvrement : L 361 x P 433 mm. Abattant slim : L 364 x P 426 mm. À frein de chute déclinable. Fixations par le dessus. Charnières en acier inoxydable.

	Sans Style Glisse		Avec Style Glisse	
Pack WC suspendu carré avec abattant à recouvrement	<b>A09455181</b>	398,90€ TTC (D)	<b>A09455182</b>	464,90€ TTC (D)
Pack WC suspendu carré avec abattant slim	<b>A12437749</b>	408,90€ TTC (D)	<b>A12437748</b>	474,90€ TTC (D)

PMCB à ajouter au prix du produit : (D) + 0,16€ TTC



04.

NOU  
VEAU

### 04. Pack WC suspendu carré semi-caréné

L 360 x H 355 x P 540 mm. Cuvette suspendue semi-carénée. Bride ouverte. Fixations apparentes. À monter avec un bâti-support non fourni. Sans Style Glisse. Abattant à recouvrement : L 366 x P 418 mm. Abattant à frein de chute déclinable. Fixations par le dessus. Charnières en acier inoxydable.

	Sans Style Glisse	
Pack WC suspendu carré semi-caréné avec abattant à recouvrement	<b>A16663419</b>	289,90€ TTC (D)



# ACCESSOIRES

01.



**01. Porte-verre avec verre**

À fixer, L 8,8 x H 9 x P 9,5 cm

**A09199100** > chromé/verre satiné 49,90€<sup>TTC (A)</sup>

02.



**02. Porte-savon**

À fixer, L 11 x H 4,7 x P 9,5 cm

**A09199106** > chromé/verre satiné 49,90€<sup>TTC (A)</sup>

03.



**03. Distributeur de savon liquide**

À fixer, L 9 x H 12,6 x P 10 cm

**A09199107** > chromé/verre satiné 99,90€<sup>TTC (A)</sup>

04.



**04. Porte-serviette**

À fixer, L 60,5 x H 3,5 x P 6,4 cm

**A09199098** > chromé 77,90€<sup>TTC (A)</sup>

**05. Anneau à serviette**

À fixer, L 22 x H 14 x P 2 cm

**A09199102** > chromé 59,90€<sup>TTC (A)</sup>

05.





06.



07.



**06. Petit anneau à serviette**

À fixer, L 5 x H 2 x P 6 cm

**A09199103** > chromé 39,90<sup>€ TTC (A)</sup>

**07. Crochet à serviette**

À fixer, L 2,6 x H 4,1 x P 3,6 cm

**A09199101** > chromé 18,90<sup>€ TTC (A)</sup>

**08. Porte-rouleau**

À fixer, L 15 x H 12 x P 2,1 cm

**A09199105** > chromé 47,90<sup>€ TTC (A)</sup>

**09. Porte-rouleau avec couvercle**

À fixer, L 15 x H 11,5 x P 2,4 cm

**A09199104** > chromé 59,90<sup>€ TTC (A)</sup>

**10. Porte-balai**

À fixer, L 10,7 x H 49,1 x P 11,6 cm

**A09199099** > chromé / verre satiné 87,90<sup>€ TTC (A)</sup>

08.



09.



10.





# ROBINETTERIE

## White



Laissez-vous séduire  
par la grâce de  
la gamme White



### 01. Mitigeur lavabo haut

Hauteur : 280 mm / Saillie : 155 mm. Hauteur sous bec : 190 mm. Levier en métal, corps en laiton.  
Mousseur éco orientable M 18,5. Cartouche en céramique Ø 28 mm. Raccords flexibles G 3/8".  
Régulateur de débit : 4,5 L/min maximum à 3 bar. Système de montage rapide. Livré sans vidage.

A15762619

> chromé

399,00€ TTC (A)



### 02. Mitigeur lavabo médium

Hauteur : 220 mm / Saillie : 125 mm. Hauteur sous bec : 130 mm. Levier en métal, corps en laiton.  
 Mousseur éco orientable M 18,5. Cartouche en céramique Ø 28 mm. Raccords flexibles G 3/8".  
 Régulateur de débit : 4,5 L/min maximum à 3 bar. Système de montage rapide. Livré avec vidage tirette.

**A15762618**

> chromé

259,00<sup>€TTC (A)</sup>

### 03. Mitigeur bain/douche mécanique

Montage mural et corps en laiton. Saillie : 190 mm. Entraxe : 150 ± 14 mm.  
 Départ douche G 1/2". Bouton de sécurité avec blocage à 38°C. Cartouche en céramique Ø 36 mm.  
 Débit bain : 21 L/min maximum à 3 bar. Débit douche : 17 L/min maximum à 3 bar. Corps froid.  
 Ouverture avec butée à 50 % du débit. Raccordement en S G1/2" x G3/4".

**A15762620**

> chromé

459,00<sup>€TTC (A)</sup>





*Optez pour le noir  
pour créer votre salle de bains  
et se concentrer sur l'essentiel*

# derby style

## BLACK LINE





# ROBINETTERIE



06a.

06b.

02.



03.



04.



## 01. Mitigeur lavabo bas avec vidage tirette

Hauteur : 140 mm / Saillie : 110 mm. Hauteur sous bec : 70 mm. Levier plein et tirette décor.  
Mousseur éco orientable M 24x1. Cartouche en céramique Ø 36 mm.  
Raccords flexibles G 3/8". Garniture de vidage en laiton G1"1/4. Débit 6 L/min à 3 bar.  
Système de montage rapide. Époxy noir mat. Livré avec vidage.

A13669328

noir mat

199,90<sup>€ TTC (A)</sup>

## 02. Mitigeur lavabo médium avec vidage tirette

Hauteur : 155 mm / Saillie : 125 mm. Hauteur sous bec : 90 mm. Levier plein et tirette décor.  
Mousseur éco orientable M 24x1. Cartouche en céramique Ø 36 mm.  
Raccords flexibles G 3/8". Garniture de vidage en laiton G1"1/4. Débit 6 l/min à 3 bar.  
Système de montage rapide. Époxy noir mat. Livré avec vidage.

A13669330

noir mat

199,90<sup>€ TTC (A)</sup>

## 03. Mitigeur lavabo haut avec vidage tirette

Hauteur : 310 mm / Saillie : 135 mm. Hauteur sous bec : 220 mm. Levier plein et bec pivotant.  
Mousseur éco orientable M 24x1. Cartouche en céramique Ø 36 mm.  
Raccords flexibles G 3/8". Garniture de vidage en laiton G1"1/4. Débit 6 L/min à 3 bar.  
Système de montage rapide. Époxy noir mat. Livré avec vidage.

A13669331

noir mat

334,90<sup>€ TTC (A)</sup>

## 04. Mitigeur lavabo rehaussé

Hauteur : 295 mm / Saillie : 170 mm. Hauteur sous bec : 230 mm. Levier plein.  
Mousseur éco orientable M 24x1. Cartouche en céramique Ø 36 mm.  
Raccords flexibles G 3/8". Débit 6 l/min à 3 bar.  
Système de montage rapide. Époxy noir mat. Livré sans vidage.

A13669329

noir mat

319,90<sup>€ TTC (A)</sup>

## 05. Siphon Trinnity

Tube réglable en hauteur de 130 - 230 mm, rosace 75 mm. Tube mural réglable de 370 mm.

A16918674

noir mat

99,00<sup>€ TTC (A)</sup>

## 06. Bonde clic-clac Trinnity

1"1/4 x Ø 63 mm.  
Clapet Ø 66 mm (adaptable en écoulement libre).

A16918672 (a)

Avec trop-plein. Serrage 20-40 mm.

noir mat 69,00<sup>€ TTC (A)</sup>

A16918673 (b)

Sans trop-plein. Serrage 20-40 mm.

noir mat 69,00<sup>€ TTC (A)</sup>





07.

Butée de sécurité à 40°C

Poignées ergonomiques  
Économie d'eau :  
+ butée à 50 % de débit

Corps tiède  
+ Sécurité antibrûlure



08.

Fixation réglable

09.



**Profilé de compensation**

L 12 x H 55 x P 28 mm.  
Profilé de compensation de carrelage en métal.  
A14979483 24,90€ TTC (A)



**07. Mitigeur bain/douche mural thermostatique**

Montage mural apparent. Saillie : 170 mm. Entraxe : 150 ± 17 mm. Départ douche G 1/2". Bouton de sécurité avec blocage à 38°. Corps froid. Ouverture avec butée à 50 % du débit. Clapets antipollution et antiretour. Raccords en S. Époxy noir mat.

A13669326 > noir mat 494,00€ TTC (A)

**08. Mitigeur douche mural thermostatique**

Montage mural apparent. Entraxe : 150 ± 17 mm. Départ douche G 1/2". Bouton de sécurité avec blocage à 38°. Corps froid. Ouverture avec butée à 50 % du débit. Clapets antipollution et antiretour. Raccords en S. Époxy noir mat.

A13669325 > noir mat 364,90€ TTC (A)

**09. Barre de douche 950 mm**

Barre de douche H 950 mm, non recoupable, en laiton chromé ou époxy noir mat Ø 20 mm et pattes de fixation en métal réglable sur la hauteur. Avec support douchette.

A14979505 > noir mat 169,00€ TTC (A)

PMCB à ajouter au prix du produit : (A) + 0,02€ TTC



# MA SOLUTION DOUCHE

sur-mesure



“Associez les éléments et composez la douche qui vous ressemble”

*Je choisis mon installation*

## Solution encastrée

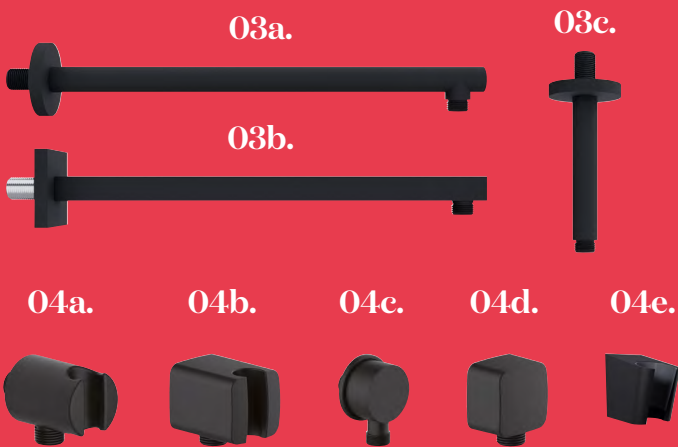

### 01. Corps d'encastrement

Pour un montage mural encastré. Membrane étanche monobloc. Profondeur d'encastrement : mini 80 mm / maxi 110 mm.

A10478832

109,00€ TTC (A)

### 02. Façade thermostatique

L 150 x H 150 x P 80 mm. Façade thermostatique en ABS avec 2 boutons-poussoirs. Boutons-poussoirs permettant de déclencher et d'interrompre l'écoulement de l'eau d'une simple pression (possibilité de déclenchement simultané de la douchette et de la douche de tête). Blocage eau chaude à 38°C. Débit à 3 bar : 28 L/min. Époxy noir mat.

A13669336

> noir mat

810,00€ TTC (A)

### 03. Bras de douche



En laiton noir mat. Pour douche de tête DN 15. Rosace coulissante Ronde Ø 70 mm (03a et 3c) ou Carrée 70 x 70 mm (03b).

A16899023 (a) > L 40 cm > Ronde > noir mat > 99,00€ TTC (A)

A16899025 (b) > L 40 cm > Carrée > noir mat > 119,00€ TTC (A)

A16899021 (c) > H 15 cm (plafonnier) > Ronde > noir mat > 69,00€ TTC (A)

OU

## Colonne de douche thermostatique



### 05. Colonne de douche thermostatique murale

Entraxe : 150 ± 13 mm.

Corps en laiton moulé, corps tiède, respectant la norme UBA.

Contrôle de la température : bouton de sécurité avec blocage à 38°C.

Cartouche thermostatique. Limiteur de température à 65°C.

Débit et poignée de déviation :

- Vanne G 1/2" 180°.

- Eco Stop : 50 % du débit maximal.

- Position 0 / arrêt " STOP ".

Fixation : connecteurs S et rosaces métalliques Ø 70 mm.

Écrous d'accouplement G 3/4".

Clapets anti-retour intégrés dans le corps. Vanne d'arrêt en cas de coupure d'eau froide.

Tube en métal Ø 21 mm. Thermostat : système Push-in.

Sortie du tube pour douche de tête G 1/2". Fixation murale à 2 vis.

Console en métal avec rosace. Slider, plastique : support mobile pour douchette.

Réglage avec boutons-poussoirs. Support pivotant.

Classe acoustique ≤ 20 dB.

Époxy noir mat.

Colonne de douche télescopique et pivotante.

Livré sans douche de tête, à composer avec la gamme INDIVIDUAL.

A13669327

> sans douche de tête, sans douchette et sans flexible

670,00€ TTC (A)

### 04. Applique prise d'eau

Support de douchette (04a et 4b) ou coude de raccordement (04c et 4d) mural avec prise d'eau incorporée, en ABS noir mat. Dispositif anti-retour. Support douchette mural (04e).

A13669354 (a) > Ø 47 x P 65 mm > avec support douchette Rond > noir mat 62,00€ TTC (A)

A13669355 (b) > L 50 x H 50 x P 65 mm > avec support douchette Carré > noir mat 62,00€ TTC (A)

A13669356 (c) > Ø 57 x H 74,5 x P 31 mm > coude de raccordement Rond > noir mat 62,00€ TTC (A)

A13669357 (d) > L 50 x H 50 x P 35 mm > coude de raccordement Carré > noir mat 62,00€ TTC (A)

A14979497 (e) > L 35 x H 44 x P 45 mm > support douchette seul > noir mat 39,90€ TTC (A)



Je choisis ma douche de tête

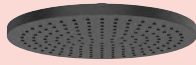

**06a. Douche de tête** NOUVEAU

Ronde Ø 250 mm, orientable, en inox noir mat, picots anticalcaire. Débit max : 12 L/min.

**A16462840** > Ø 250 mm 119,00€ TTC (A)

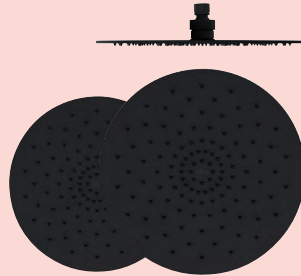

**06b. et c. Douche de tête Round** NOUVEAU

Ronde Ø 260 mm ou Ø 310 mm, orientable, en inox noir mat, picots anticalcaire. Débit max : 12 L/min. Système Dropless.

**A16899027 (b)** > Ø 260 mm 219,00€ TTC (A)  
**A16899029 (c)** > Ø 310 mm 269,00€ TTC (A)

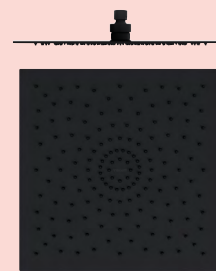

**06d. Douche de tête Square** NOUVEAU

Carrée 310 x 310 mm, orientable, en inox noir mat, picots anticalcaire. Débit max : 18 L/min. Système Dropless.

**A16899031** > 310 x 310 mm 269,00€ TTC (A)

Je choisis ma douchette à main



**07a.**



**07b.**



**07c.**



**07a. Douchette Round Ø 130 mm**

En ABS, 3 jets : fonction relaxante pluie fine, fonction intense shampoing et fonction massage Kneipp. 325 picots anticalcaire.

**A14979493** > 3 jets > noir mat 64,90€ TTC (A)

**07b. Douchette Square 122 x 122 mm**

En ABS, 3 jets : fonction relaxante pluie fine, fonction intense shampoing et fonction massage Kneipp. 325 picots anticalcaire.

**A14979495** > 3 jets > noir mat 64,90€ TTC (A)

**07c. Douchette Stick**

Douchette stick L 210 x Ø 24 mm, en laiton, 1 jet. 48 picots anticalcaire.

**A14979501** > 1 jet > noir mat 59,90€ TTC (A)



**08. Flexible** NOUVEAU NF

Flexible lisse anti-torsion, plastique renforcé.

**A16462848** L 150 cm noir 19,90€ TTC  
**A16462849** L 175 cm noir 21,90€ TTC  
**A16462850** L 200 cm noir 23,90€ TTC





# exemples de SOLUTIONS personnalisées

## Avec colonne de douche thermostatique

### Ensemble colonne de douche thermostatique (présenté ci-dessus)

- > Colonne de douche thermostatique noir mat
- > Douche de tête Ø 250 mm noir mat
- > Douchette Round massage doux 3 jets V3.2 ABS Ø 130 mm noir mat
- > Flexible lisse anti-torsion, plastique renforcé L 150 cm noir mat

**A16918654**  
873,80€<sup>TTC</sup>

### 3 variantes possibles

- > Colonne de douche thermostatique noir mat
- > Douche de tête Round Ø 260 mm noir mat
- > Douchette Round massage doux 3 jets V3.2 ABS Ø 130 mm noir mat
- > Flexible lisse anti-torsion, plastique renforcé L 150 cm noir mat

**A16918655**  
973,80€<sup>TTC</sup>

- > Colonne de douche thermostatique noir mat
- > Douche de tête Round Ø 310 mm noir mat
- > Douchette Round massage doux 3 jets V3.2 ABS Ø 130 mm noir mat
- > Flexible lisse anti-torsion, plastique renforcé L 150 cm noir mat

**A16918656**  
1 023,80€<sup>TTC</sup>

- > Colonne de douche thermostatique noir mat
- > Douche de tête Square 310 x 310 mm noir mat
- > Douchette Square massage doux 3 jets V3.2 ABS 122 x 122 mm noir mat
- > Flexible lisse anti-torsion, plastique renforcé L 150 cm noir mat

**A16918657**  
1 023,80€<sup>TTC</sup>



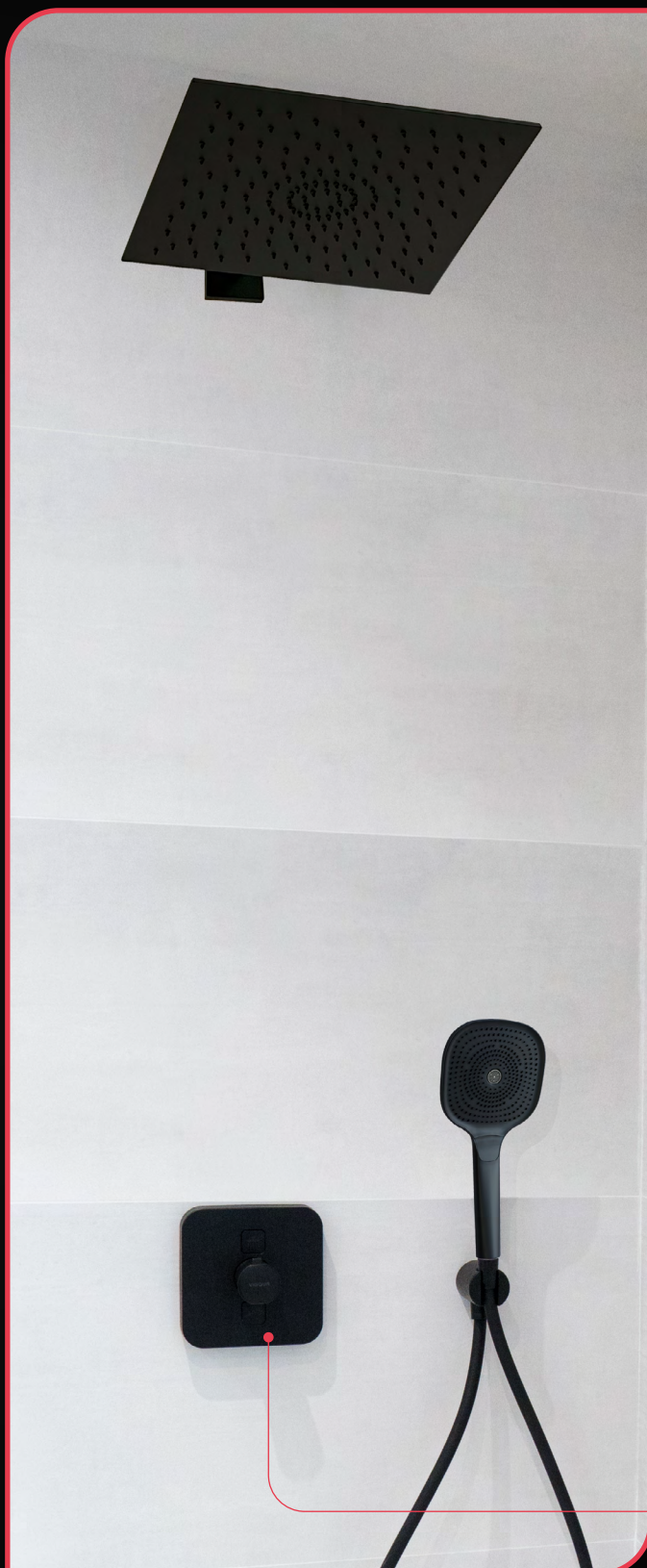

## Avec solution encastrée thermostatique

### Ensemble colonne de douche thermostatique (présenté ci-dessus)

- > Façade encastrée douche thermostatique noir mat
- > Douche de tête Square 310 x 310 mm noir mat
- > Douchette Square massage doux 3 jets V3.2 ABS 122 x 122 mm noir mat
- > Flexible lisse anti-torsion, plastique renforcé L 150 cm noir mat
- > Corps d'encastrement avec membrane étanche monobloc
- > Bras de douche L 40 cm rosace carrée noir mat
- > Applique prise d'eau avec support douchette Square noir mat

**A16918661**  
1 344,80€ TTC

### Variante possible

- > Façade encastrée douche thermostatique noir mat
- > Douche de tête Round Ø 310 mm noir mat
- > Douchette Round massage doux 3 jets V3.2 ABS Ø 130 mm noir mat
- > Flexible lisse anti-torsion, plastique renforcé L 150 cm noir mat
- > Corps d'encastrement avec membrane étanche monobloc
- > Bras de douche L 40 cm rosace ronde noir mat
- > Applique prise d'eau avec support douchette Round noir mat

**A16918660**  
1 324,80€ TTC

Boutons-poussoirs  
permettant de déclencher  
et d'interrompre  
l'écoulement de l'eau





# ROBINETTERIE DE CUISINE



## 01. Mitigeur évier bec haut avec douchette extractible

Hauteur : 270 mm / Saillie : 225 mm. Hauteur sous bec : 240 mm. Levier plein. Bec pivotant à 230°. Douchette extractible. Cartouche en céramique Ø 36 mm. Raccords flexibles G 3/8". Débit 9,5 L/min à 3 bar. Système de montage rapide. Époxy noir mat.

A13669334

> époxy noir mat

439,90€ TTC (A)

## 02. Mitigeur évier bec haut

Hauteur : 270 mm / Saillie : 225 mm. Hauteur sous bec : 240 mm. Levier plein. Bec pivotant à 360°. Cartouche en céramique Ø 36 mm. Raccords flexibles G 3/8". Débit 9,5 L/min à 3 bar. Système de montage rapide. Époxy noir mat.

A13669333

> époxy noir mat

299,90€ TTC (A)



04.



03.



### 03. Mitigeur évier bec haut rond

Hauteur : 400 mm / Saillie : 225 mm. Hauteur sous bec : 235 mm. Levier plein. Bec pivotant à 360°. Cartouche en céramique Ø 36 mm. Raccords flexibles G 3/8". Débit 7 L/min à 3 bar. Système de montage rapide. Époxy noir mat.

A13669332

› époxy noir mat

299,90€ TTC (A)

### 04. Mitigeur évier bec haut rond avec douchette extractible

Hauteur : 400 mm / Saillie : 230 mm. Hauteur sous bec : 225 mm. Levier plein. Bec pivotant à 230°. Douchette extractible. Cartouche en céramique Ø 36 mm. Raccords flexibles G 3/8". Débit 9,5 L/min à 3 bar. Système de montage rapide. Époxy noir mat.

A13669335

› époxy noir mat

439,90€ TTC (A)



# ACCESSOIRES



01.



02.



03.



04.



05.

## 01. Porte-verre avec verre

À fixer, L 8,8 x H 9 x P 9,5 cm

A13669315 · noir mat / verre satiné 59,90€<sup>TTC</sup> (A)

## 02. Porte-savon

À fixer, L 11 x H 4,7 x P 9,5 cm

A13669316 · noir mat / verre satiné 59,90€<sup>TTC</sup> (A)

## 03. Distributeur de savon liquide

À fixer, L 9 x H 12,6 x P 10 cm

A13669323 · noir mat / verre satiné 119,90€<sup>TTC</sup> (A)

## 04. Porte-serviette

À fixer, L 60,5 x H 3,5 x P 6,4 cm

A13669321 · noir mat 92,90€<sup>TTC</sup> (A)

## 05. Anneau à serviette

À fixer, L 22 x H 14 x P 2 cm

A13669317 · noir mat 69,90€<sup>TTC</sup> (A)





06.



07.



**06. Petit anneau à serviette**

À fixer, L 5 x H 2 x P 6 cm

A13669318 > noir mat 47,90€ TTC (A)

**07. Crochet à serviette**

À fixer, L 2,6 x H 4,1 x P 3,6 cm

A13669314 > noir mat 21,90€ TTC (A)

**08. Porte-rouleau**

À fixer, L 15 x H 12 x P 2,1 cm

A13669320 > noir mat 59,90€ TTC (A)

**09. Porte-rouleau avec couvercle**

À fixer, L 15 x H 11,5 x P 2,4 cm

A13669319 > noir mat 72,90€ TTC (A)

**10. Porte balai-brosse avec balai**

À fixer, L 10,7 x H 49,1 x P 11,6 cm

A13669322 > noir mat / verre satiné 99,90€ TTC (A)

08.



09.



10.





## ROBINETTERIE > CLIVA

### ROBINET BAS, EAU FROIDE



A11854943  
p. 8

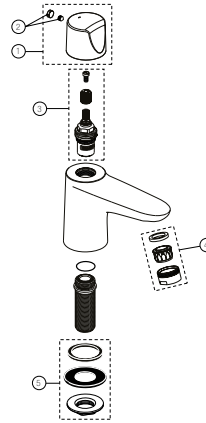
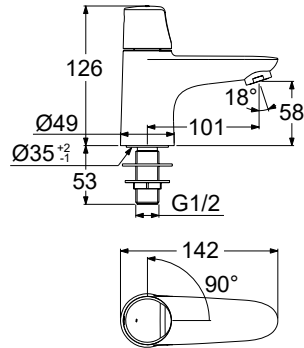

#### PIÈCES DÉTACHÉES

- 1 A12548486 Poignée avec logo
- 2 A12548469 Cache gris et vis Ø8.1x3-set
- 3 A12548492 Vanne céramique G1/2 ouverture 90° à gauche
- 4 A12548474 Aérateur cascade M24x1-5l/min
- 5 A12548473 Kit de fixation

### MITIGEUR LAVABO BAS AVEC OU SANS VIDAGE TIRETTE



VERSION SANS VIDAGE  
A11854940  
p. 8



VERSION AVEC VIDAGE  
A11854939  
p. 8

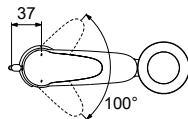
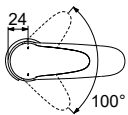
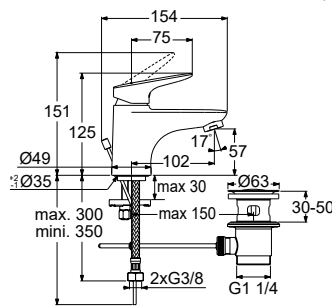
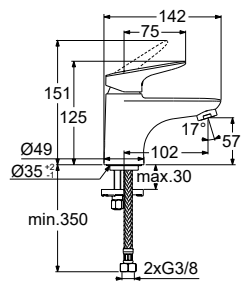

#### PIÈCES DÉTACHÉES

- 1A A12548480 Levier avec logo
- 2 A12548497 Cache gris et vis pour levier
- 3 A12548495 Capuchon de recouvrement
- 4 A12548477 Cartouche Ø 35 mm
- 5 A12548496 Collecteur
- 6 A12548474 Aérateur cascade M24x1-5l/min
- 7 A12548462 Garniture de Vidage
- 8 A12548468 Kit de fixation
- 9 A12548460 Tuyau flexible G3/8 Ø 4.7/11.5/L 425 mm
- 10 A12548476 Tirette de Vidage

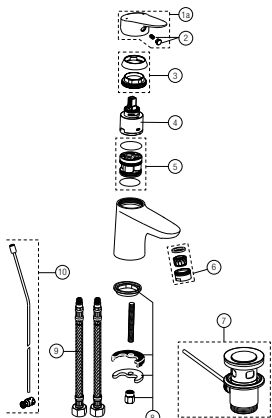

### MITIGEUR LAVABO MÉDIUM AVEC OU SANS VIDAGE TIRETTE



VERSION SANS VIDAGE  
A11854938  
p. 9



VERSION AVEC VIDAGE  
A11854937  
p. 9

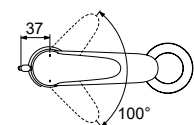
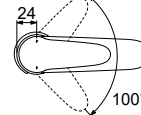
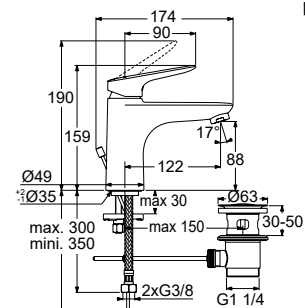
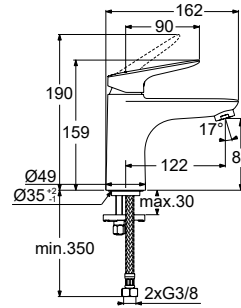

#### PIÈCES DÉTACHÉES

- 1 A12548479 Levier avec logo
- 2 A12548497 Cache gris et vis pour levier
- 3 A12548495 Capuchon de recouvrement
- 4 A12548477 Cartouche Ø 35 mm
- 5 A12548496 Collecteur
- 6 A12548474 Aérateur cascade M24x1-5l/min
- 7 A12548462 Garniture de Vidage
- 8 A12548468 Kit de fixation
- 9 A12548460 Tuyau flexible G3/8 Ø 4.7/11.5/L 425 mm
- 10 A12548476 Tirette de Vidage

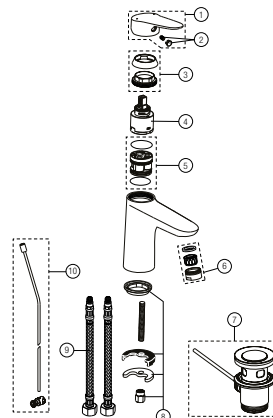

cotes en mm

## ROBINETTERIE > CLIVIA

### MITIGEUR LAVABO REHAUSSÉ

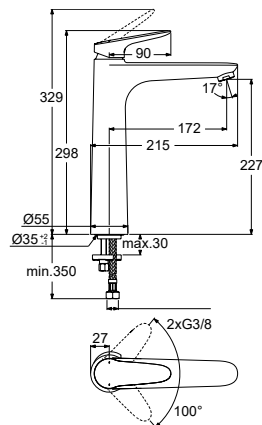

A11854933  
p. 9

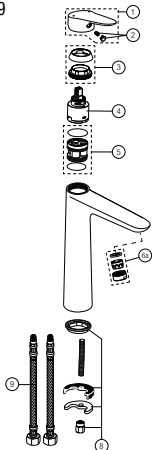

#### PIÈCES DÉTACHÉES

- 1 A12548479 Levier avec logo
- 2 A12548497 Cache gris et vis pour levier
- 3 A12548495 Capuchon de recouvrement
- 4 A12548477 Cartouche Ø 35 mm
- 5 A12548496 Collecteur
- 6A A12548499 Aérateur M24x1-5l/min
- 8 A12548468 Kit de fixation
- 9 A12548467 Tuyau flexible G3/8 M8x1/L 620 mm

### MITIGEUR LAVABO BEC HAUT, POIGNÉE LATÉRALE AVEC OU SANS VIDAGE

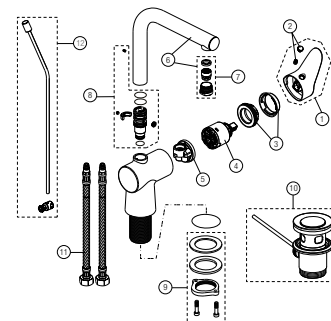

#### PIÈCES DÉTACHÉES

- 1 A12548481 Levier avec logo
- 2 A12548497 Cache gris et vis pour levier
- 3 A12548495 Capuchon de recouvrement
- 4 A12548477 Cartouche Ø 35 mm
- 5 A12548485 Collecteur
- 6 A12548482 Bec haut avec aérateur 5 l/min

#### PIÈCES DÉTACHÉES

- 7 A12548483 Aérateur 5 l/min
- 8 A12548484 Raccord de bec haut (kit avec joints)
- 9 A12548466 Kit de fixation
- 10 A12548462 Garniture de Vidage
- 11 A12548459 Tuyau flexible PEX G3/8/L 500 mm
- 12 A12548472 Tirette de Vidage

#### VERSION SANS VIDAGE

A11854942

p. 9

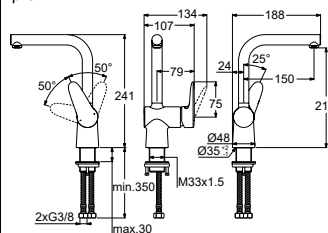

#### VERSION AVEC VIDAGE

A11854941

p. 9

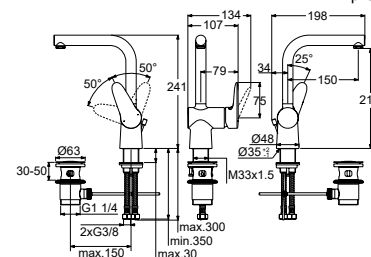

### PACK BARRE DE DOUCHE 2.2

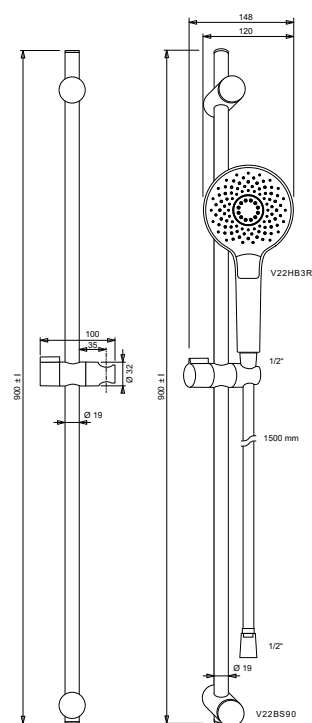

A14979503  
p. 10

### PORTE SAVON



A14979487  
p. 10

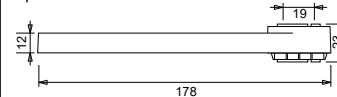

### PROFILÉ DE COMPENSATION



A14979481  
p. 10

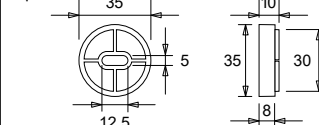

### PACK SET DE DOUCHE 2.2



A14979498  
p. 11

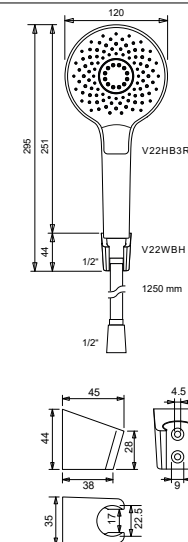



## ROBINETTERIE > CLIVIA

### MITIGEUR DOUCHE MURAL

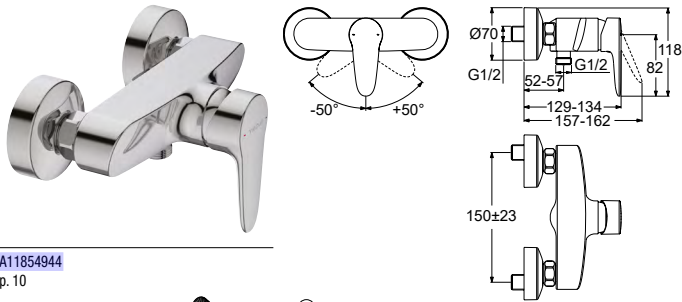

A11854944  
p. 10

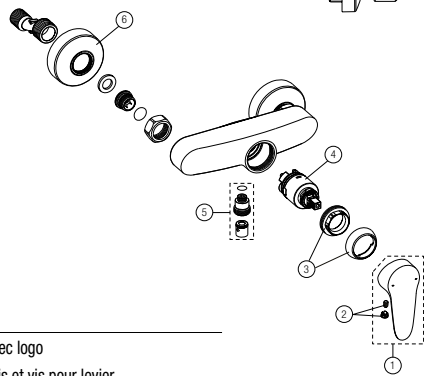

#### PIÈCES DÉTACHÉES

- |   |           |                               |
|---|-----------|-------------------------------|
| 1 | A12548487 | Levier avec logo              |
| 2 | A12548497 | Cache gris et vis pour levier |
| 3 | A12548498 | Capuchon de recouvrement      |
| 4 | A12548478 | Cartouche Ø 35 mm             |
| 5 | A12548470 | Raccord de sortie G1/2-M12x1  |
| 6 | A12548488 | Rosace                        |

### MITIGEUR BAIN/DOUCHE MURAL

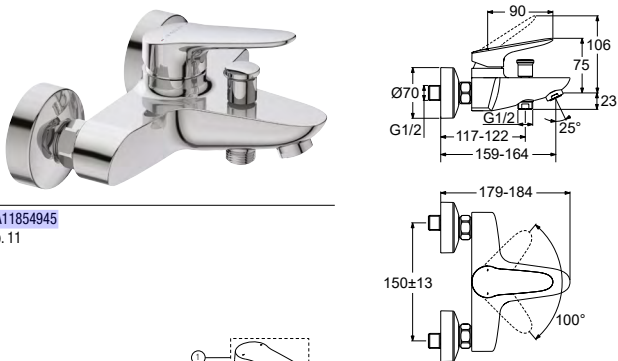

A11854945  
p. 11

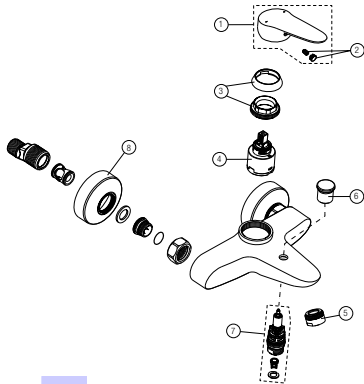

#### PIÈCES DÉTACHÉES

- |   |           |                               |
|---|-----------|-------------------------------|
| 1 | A12548479 | Levier avec logo              |
| 2 | A12548497 | Cache gris et vis pour levier |
| 3 | A12548498 | Capuchon de recouvrement      |
| 4 | A12548477 | Cartouche Ø 35 mm             |
| 5 | A12548475 | Aérateur M24 x 1              |
| 6 | A12548471 | Tirette d'inverseur           |
| 7 | A12548465 | Inverseur automatique         |
| 8 | A12548488 | Rosace                        |

### MITIGEUR THERMOSTATIQUE DOUCHE MURAL

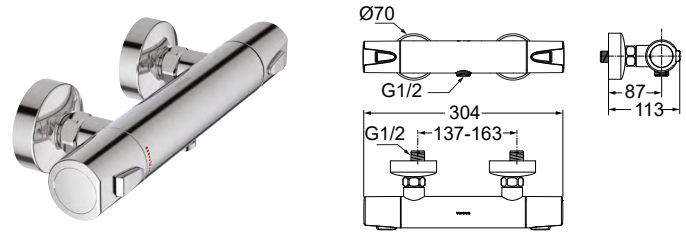

A11854935  
p. 10

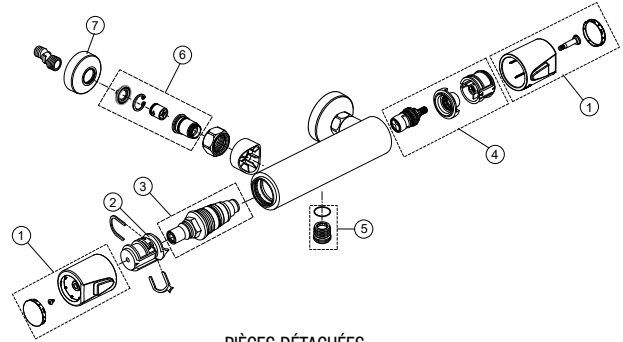

#### PIÈCES DÉTACHÉES

- |   |           |   |
|---|-----------|---|
| 1 | A12607403 | Poignée réglage Débit / Température       |
| 2 | A12607406 | Système de réglage de la température      |
| 3 | A12607404 | Cartouche thermostatique                  |
| 4 | A12607397 | Cartouche                                 |
| 5 | A12607407 | Raccord de sortie G1/2                    |
| 6 | A12607402 | Clapet anti-retour (eau froide et chaude) |
| 7 | A12548488 | Rosace                                    |

### MITIGEUR THERMOSTATIQUE BAIN/DOUCHE MURAL

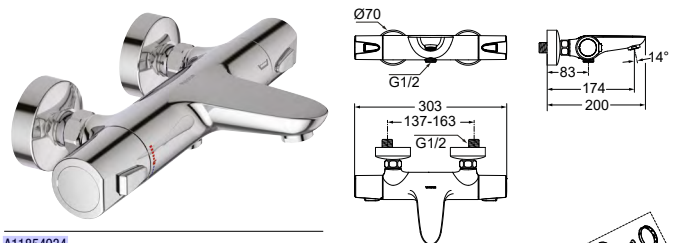

A11854934  
p. 11

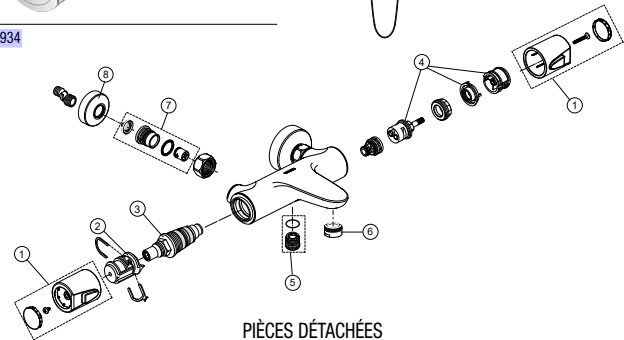

#### PIÈCES DÉTACHÉES

- |   |           |   |
|---|-----------|---|
| 1 | A12607403 | Poignée réglage Débit / Température                 |
| 2 | A12607406 | Système de réglage de la température                |
| 3 | A12607404 | Cartouche thermostatique                            |
| 4 | A12607405 | Vanne céramique d'arrêt et d'inverseur avec inserts |
| 5 | A12607407 | Raccord de sortie G1/2                              |
| 6 | A12548475 | Aérateur M24 x 1                                    |
| 7 | A12607400 | Clapet anti-retour (eau froide et chaude)           |
| 8 | A12548488 | Rosace  |



cotes en mm

ROBINETTERIE > DERBY STYLE

PACK BARRE DE DOUCHE 3.2

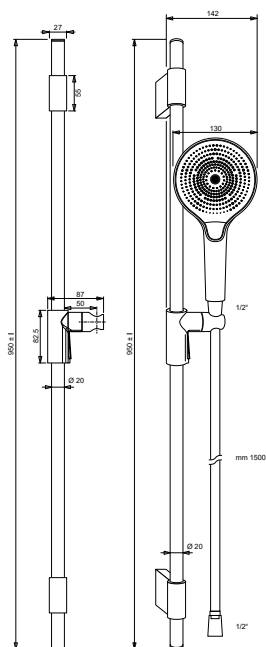

A14979506  
p. 31

PROFILÉ DE COMPENSATION



A14979482  
p. 31

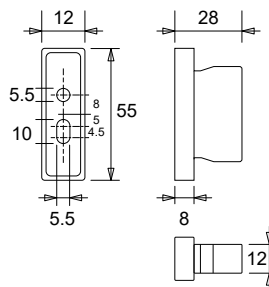

MITIGEUR DOUCHE MURAL THERMOSTATIQUE



A09196980  
p. 31

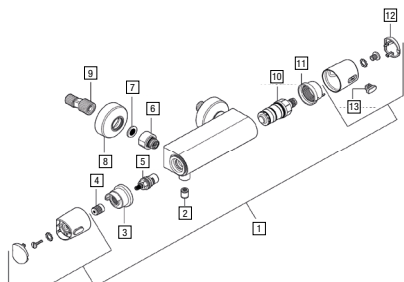
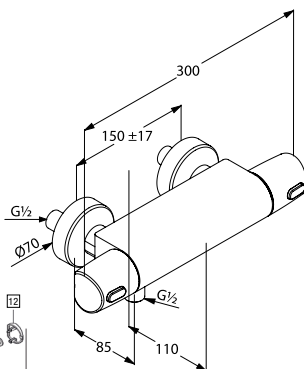

PIÈCES DÉTACHÉES

- |    |           |  |
|----|-----------|--|
| 1  | A09457768 | Poignée                                |
| 2  | A09457788 | Clapet anti-retour CV14/DN10           |
| 3  | A09457806 | Bague d'ajustement du réglage de débit |
| 4  | A09457804 | Poignée de montage                     |
| 5  | A09457787 | Dessus en céramique G1/2"              |
| 6  | A09457770 | Connexion fixation murale              |
| 7  | A09457812 | Filtre                                 |
| 8  | A09457782 | Rosace                                 |
| 9  | A09457797 | Raccord en S G1/2 x G3/4               |
| 10 | A11781824 | Cartouche thermostatique               |
| 11 | A11781825 | Bague d'ajustement                     |
| 12 | A09457771 | Casquettes                             |
| 13 | A09457769 | Bouton                                 |

MITIGEUR BAIN/DOUCHE MURAL THERMOSTATIQUE



A09196981  
p. 31

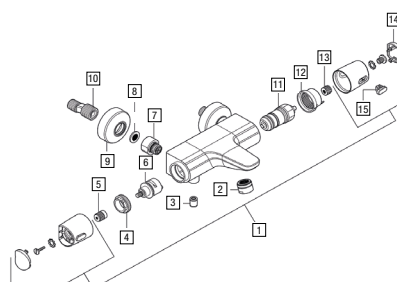
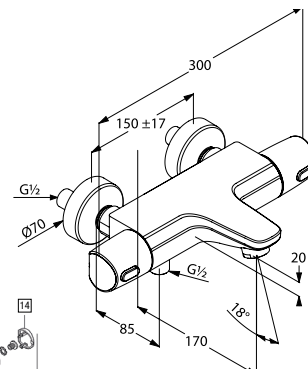

PIÈCES DÉTACHÉES

- |   |           |                              |
|---|-----------|------------------------------|
| 1 | A09457781 | Poignée                      |
| 2 | A09457791 | Régulateur de jet M2X1D      |
| 3 | A09457788 | Clapet anti-retour CV14/DN10 |
| 4 | A09457811 | Vis de serrage cartouche     |
| 5 | A09457804 | Poignée de montage           |
| 6 | A09457763 | Cartouche de dérivation      |
| 7 | A09457770 | Connexion fixation murale    |
| 8 | A09457812 | Filtre                       |
| 9 | A09457782 | Rosace                       |

PIÈCES DÉTACHÉES

- |    |           |  |
|----|-----------|--|
| 10 | A09457797 | Raccord en S G1/2 x G3/4                     |
| 11 | A09457783 | Unité de commande température thermostatique |
| 12 | A09457808 | Bague d'ajustement du réglage thermostatique |
| 13 | A11781826 | Fixation sur poignée                         |
| 14 | A09457771 | Casquettes                                   |
| 15 | A09457769 | Bouton                                       |



cotes en mm

## ROBINETTERIE > DERBY STYLE / DERBY STYLE BLACK LINE

### MITIGEUR LAVABO AVEC VIDAGE TIRETTE



VERSION BAS CHROMÉ  
A09196979  
p. 32

VERSION BAS NOIR MAT  
A13669328  
p. 48



VERSION MÉDIUM CHROMÉ  
A09196971  
p. 32

VERSION MÉDIUM NOIR MAT  
A13669330  
p. 48

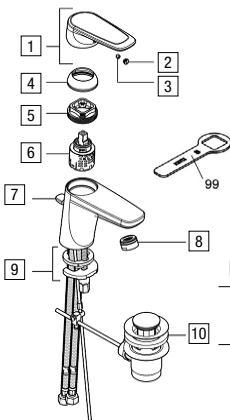
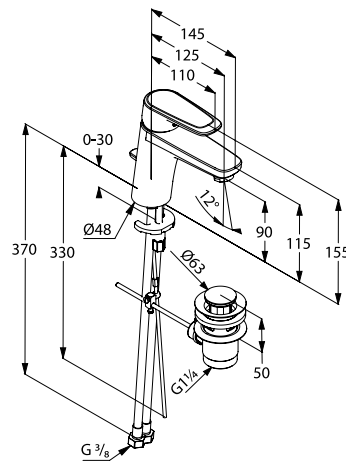
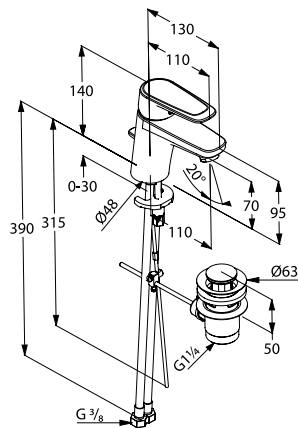

#### PIÈCES DÉTACHÉES

	VERSION CHROMÉ	VERSION NOIR MAT
1	A09457764	A15806972
2	A09457809	A15807022
3	A09457801	A09457801
4	A09457810	A15807022
5	A09457805	A09457805
6	A09457792	A09457792
7	A09457766	A15806974
8	A09457767	A15806975
9	A09457762	A09457762
10	A09457796	A15807011
99	-	A15807017

### MITIGEUR LAVABO REHAUSSÉ



VERSION CHROMÉ  
A09196978  
p. 33

VERSION BAS NOIR MAT  
A13669329  
p. 48

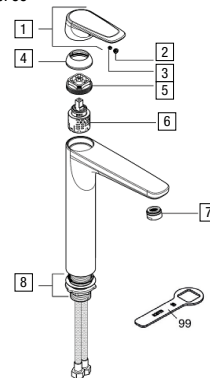
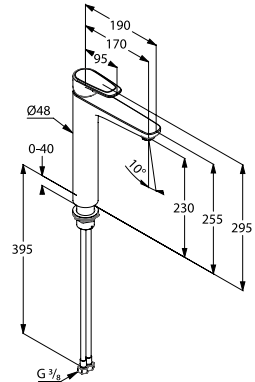

#### PIÈCES DÉTACHÉES

	VERSION CHROMÉ	VERSION NOIR MAT
1	A09457765	A15806973
2	A09457809	A15807019
3	A09457801	A09457801
4	A09457810	A15807022
5	A09457805	A09457805
6	A09457792	A09457792
7	A09457767	A15806975
8	A09457798	A15807014
99	-	A15807017

### MITIGEUR LAVABO HAUT AVEC VIDAGE TIRETTE



VERSION CHROMÉ  
A09196977  
p. 33

VERSION NOIR MAT  
A13669331  
p. 48

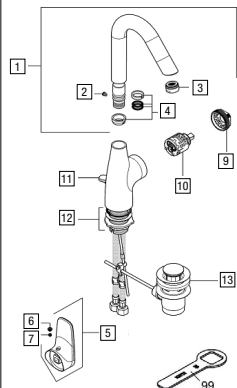
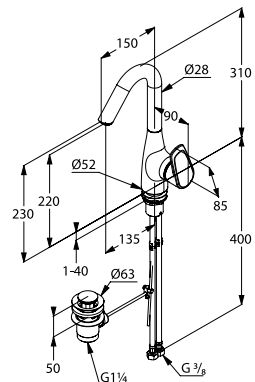

#### PIÈCES DÉTACHÉES

	VERSION CHROMÉ	VERSION NOIR MAT
1	A09457772	A15806979
2	A09457800	A09457800
3	A09457767	A15806975
4	A09457773	A09457775
5	A11781823	A15806980
6	A09457809	A15807019
7	A09457801	A09457801
8	A09457810	A15807022
9	A09457805	A09457805
10	A09457792	A09457792
11	A09457766	A15806974
12	A09457799	A15807014
13	A09457796	A15807011
99	-	A15807017

cotes en mm

## ROBINETTERIE > DERBY STYLE BLACK LINE

### MITIGEUR DOUCHE MURAL THERMOSTATIQUE



A13669325  
p. 49

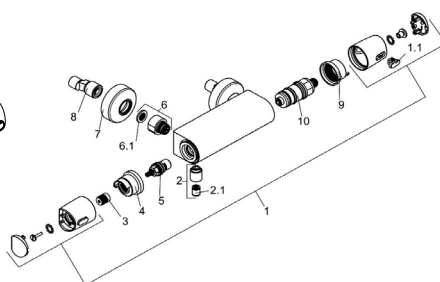
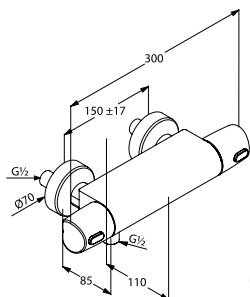

#### PIÈCES DÉTACHÉES

1	A15806976	Poignées
1.1	A15806994	Écrou raccordement au flexible
2	A15806994	Écrou raccordement au flexible
2.1	A10207660	Clapet anti-retour CV14/DN10
3	A09457804	Poignée de montage
4	A09457808	Bague d'ajustement du réglage thermostatique
5	A09457787	Dessus en céramique G1/2"
6	A15806978	Écrou raccordement mural safe-tec
6.1	A09457812	Filtre
7	A15807000	Rosace
8	A09457797	Raccord en S G1/2 x G3/4
9	A11781825	Bague d'ajustement
10	A15807009	Cartouche

### MITIGEUR BAIN/DOUCHE MURAL THERMOSTATIQUE



A13669326  
p. 49

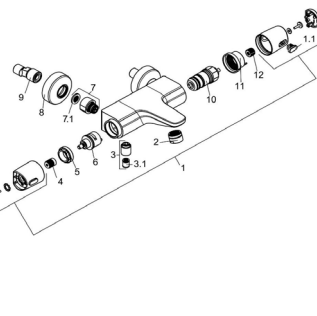
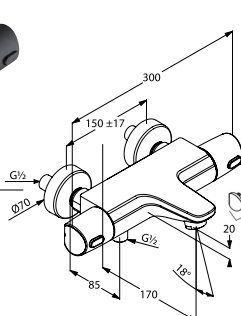

#### PIÈCES DÉTACHÉES

1	A15806976	Poignées	7	A15806978	Écrou raccordement mural safe-tec
1.1	A15806977	Bouton	7.1	A09457812	Filtre
2	A15807006	Mousseur M28x1	8	A15807000	Rosace
3	A15806994	Écrou raccordement au flexible	9	A09457797	Raccord en S G1/2 x G3/4
3.1	A09457788	Clapet anti-retour CV14/DN10	10	A09457783	Unité de commande température thermostatique
4	A09457804	Poignée de montage	11	A09457808	Bague d'ajustement du réglage thermostatique
5	A09457811	Vis de serrage cartouche	12	A15807020	Fixation de poignée
6	A09457763	Cartouche de dérivation			

## HYDROTHERAPIE > CLIVA / DERBY STYLE / DERBY STYLE BLACK LINE

### CORPS D'ENCASTREMENT



A10478832  
p. 12, 34, 50

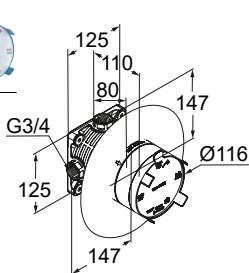

### FAÇADE THERMOSTATIQUE



A12604876  
p. 12

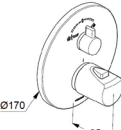

### FAÇADE THERMOSTATIQUE



A13654059  
p. 34



### BRAS DE DOUCHE ROSACE RONDE

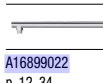

A16899022  
p. 12, 34

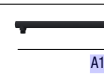

A16899023  
p. 50

### BRAS DE DOUCHE ROSACE CARRÉE

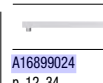

A16899024  
p. 12, 34



A16899025  
p. 50

### BRAS DE DOUCHE PLAFOND



A16899020  
p. 12, 34



A16899021  
p. 50

### APPLIQUE PRISE D'EAU RONDE AVEC SUPPORT



A11727320  
p. 12



A13669354  
p. 50

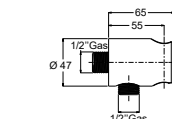

### APPLIQUE PRISE D'EAU CARRÉE AVEC SUPPORT



A11727321  
p. 12



A13669355  
p. 50

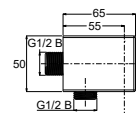

### APPLIQUE PRISE D'EAU RONDE



A11727322  
p. 12



A13669356  
p. 50

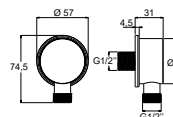

### APPLIQUE PRISE D'EAU CARRÉE



A11727323  
p. 12



A13669357  
p. 50

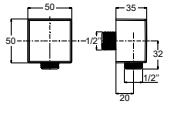

### SUPPORT DOUCHETTE MURAL



A14979499  
p. 11-12



A14979497  
p. 50

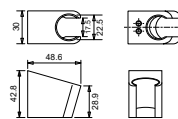

### APPLIQUE PRISE D'EAU



A10478828  
p. 34



A10478828  
p. 34



### DOUCHE DE TÊTE Ø 250 MM



A16462845  
p. 13, 34



A16462840  
p. 51

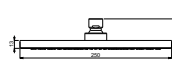

### DOUCHE DE TÊTE ROUND



A16899026 Ø 260  
A16899028 Ø 310  
p. 13, 34



A16899027 Ø 260  
A16899029 Ø 310  
p. 51

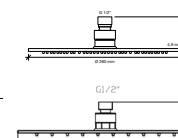

### DOUCHE DE TÊTE SQUARE



A16899030  
p. 13, 34



A16899031  
p. 51

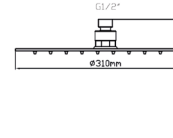



## HYDROTHERAPIE > CLIVIA / DERBY STYLE / DERBY STYLE BLACK LINE

### DOUCHETTE ROUND

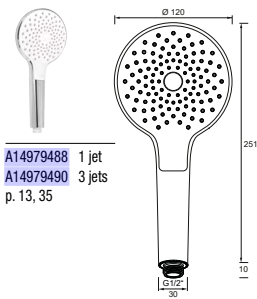

A14979488 1 jet  
A14979490 3 jets  
p. 13, 35

### DOUCHETTE ROUND



A14979492  
p. 13, 35

A14979493  
p. 51

### DOUCHETTE SQUARE



A14979489 1 jet  
A14979491 3 jets  
p. 13, 35

### DOUCHETTE SQUARE



A14979494  
p. 13, 35

A14979495  
p. 51

### DOUCHETTE STICK

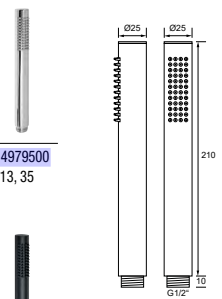

A14979500  
p. 13, 35

A14979501  
p. 51

### COLONNE DE DOUCHE THERMOSTATIQUE MURALE



A11854936  
p. 12

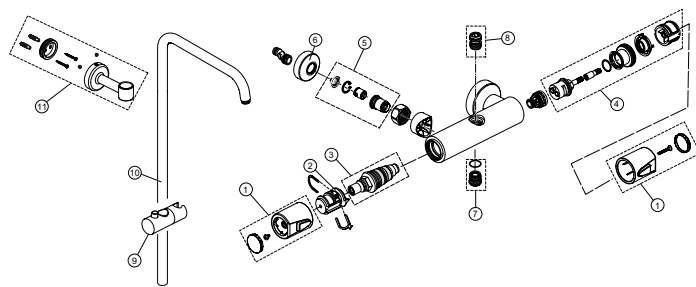
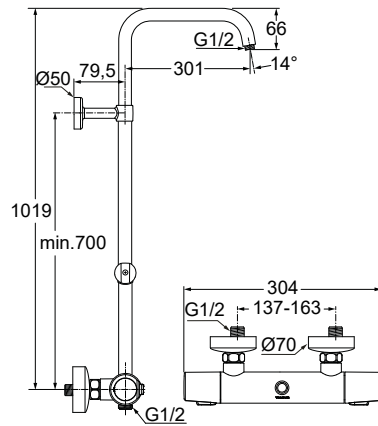

#### PIÈCES DÉTACHÉES

- |    |           |   |
|----|-----------|---|
| 1  | A12607403 | Poignée réglage Débit / Température                 |
| 2  | A12607406 | Système de réglage de la température                |
| 3  | A12607404 | Cartouche thermostatique                            |
| 4  | A12607401 | Vanne céramique d'arrêt et d'inverseur avec inserts |
| 5  | A12607402 | Clapet anti-retour (eau froide et chaude)           |
| 6  | A12548488 | Rosace  |
| 7  | A12607407 | Raccord de sortie G1/2                              |
| 8  | A12548457 | Raccord barre de douche                             |
| 9  | A12607408 | Glissière et support pour douchette                 |
| 10 | A12607398 | Colonne seule                                       |
| 11 | A12607399 | Fixation murale complète                            |

### COLONNE DE DOUCHE THERMOSTATIQUE MURALE



A13669327  
p. 50

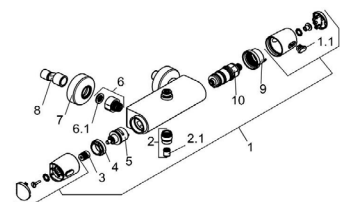
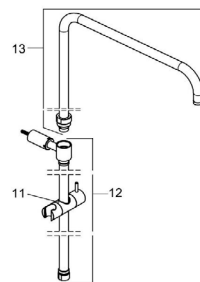
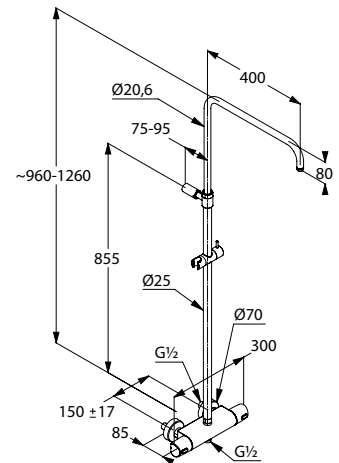

#### PIÈCES DÉTACHÉES

- |     |           |                                   |
|-----|-----------|-----------------------------------|
| 1   | A15806986 | Poignées                          |
| 1.1 | A15806977 | Bouton                            |
| 2   | A15807007 | Écrou raccordement au flexible    |
| 2.1 | A09457788 | Clapet anti-retour CV14/DN10      |
| 3   | A09457804 | Poignée de montage                |
| 4   | A09457811 | Vis de serrage cartouche          |
| 5   | A09457763 | Cartouche de dérivation           |
| 6   | A15806978 | Écrou raccordement mural safe-tec |
| 6.1 | A09457812 | Filter                            |

#### PIÈCES DÉTACHÉES

- |    |           |  |
|----|-----------|--|
| 7  | A15807000 | Rosace                                       |
| 8  | A09457797 | Raccord en S G1/2 x G3/4                     |
| 9  | A15807023 | Bague de réglage                             |
| 10 | A15807009 | Unité de commande température thermostatique |
| 11 | A15806969 | Courseur coulissant support douchette        |
| 12 | A15806996 | Tube de douche inférieur                     |
| 13 | A15806997 | Tube de douche supérieur                     |





cotes en mm

ROBINETTERIE > WHITE

MITIGEUR LAVABO MÉDIUM



A15762618  
p. 45

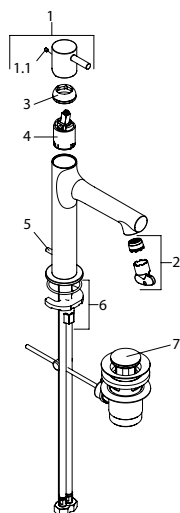
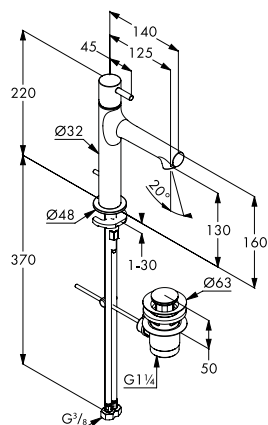

PIÈCES DÉTACHÉES

- 1 A15806998 Levier
- 1.1 A15807015 Vis pointeau
- 2 A15807004 Mousseur éco/orientable m18x1
- 3 A15807016 Chapeau sous levier
- 4 A15807012 Cartouche céramique Ø 28 mm
- 5 A15807002 Tirette pour vidage
- 6 A15806991 Set de fixation
- 7 A09457796 Vidage

MITIGEUR LAVABO HAUT



A15762619  
p. 44

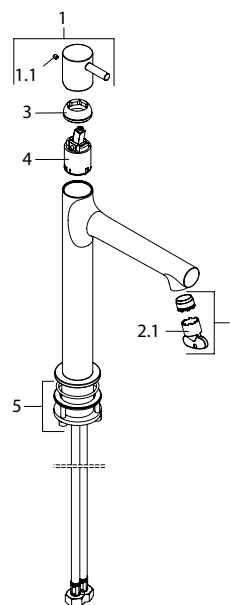
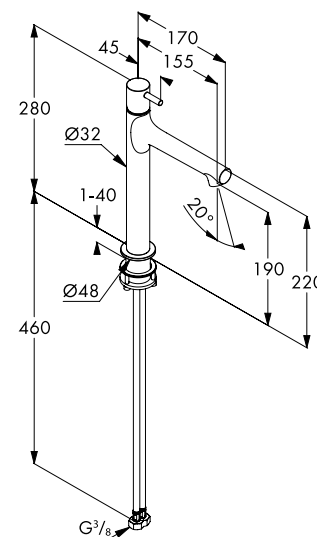

PIÈCES DÉTACHÉES

- 1 A15806998 Levier
- 1.1 A15807015 Vis pointeau
- 2 A15807004 Mousseur éco/orientable m18x1
- 3 A15807016 Chapeau sous levier
- 4 A15807012 Cartouche céramique Ø 28 mm
- 5 A15806992 Set de fixation

MITIGEUR BAIN/DOUCHE MÉCANIQUE



A15762620  
p. 45

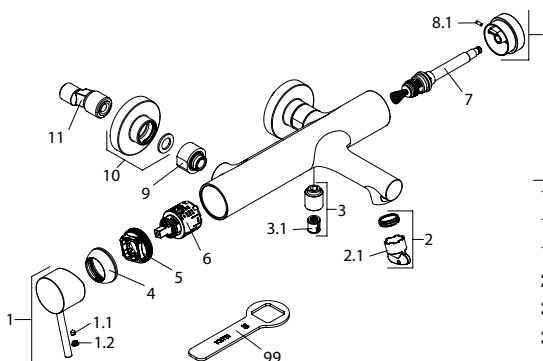
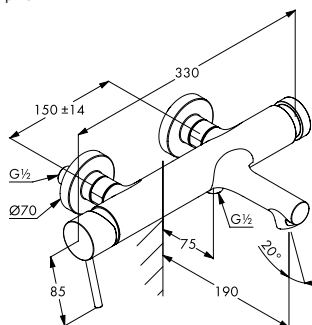

PIÈCES DÉTACHÉES

- 1 A15806999 Levier
- 1.1 A09457801 Vis pointeau M5X6 six pans
- 1.2 A15807018 Cache vis
- 2 A15806968 Mousseur orientable m24x1
- 3 A15806993 Écrou raccordement au flexible
- 3.1 A09457788 Clapet anti-retour CV14/DN10
- 4 A09457810 Chapeau sous levier
- 5 A09457805 Vis de serrage cartouche
- 6 A09457792 Cartouche céramique Ø 36 mm
- 7 A15806970 Inverseur bain/douche
- 8 A15806967 Bouton inverseur bain/douche
- 9 A15806982 Écrou raccordement mural
- 10 A15806995 Rosace
- 11 A09457797 Raccord en S G1/2 x G3/4



cotes en mm

## TOILETTES > CLIVIA / DERBY STYLE

Cuvette	Référence	Style glisse	Abattant	Clivia Abattant pour cuvette standard		Clivia Abattant pour cuvette suspendue allongée		Derby Style Abattant pour cuvette ronde		Derby Style Abattant pour cuvette carrée	
				A12287020	A12287021	A12287024	A12287025	A09197956	A11727324	A09196735	A11727325
				à recouvrement	à recouvrement	à recouvrement	à recouvrement	à recouvrement	slim	à recouvrement	slim
			Frein de chute		•		•		•		•
Standard	Clivia Cuvette suspendue avec bride	A12281233		A12437750	A12437751						
		A12281234		A12437752	A12437753						
	Clivia Cuvette suspendue sans bride 2	A12604846		A12604838	A12604839						
		A12604847		A12604840	A12604841						
	Clivia Cuvette suspendue compacte sans bride 2	A12604848		A12604842	A12604843						
		A12604849		A12604844	A12604845						
	Clivia Cuvette suspendue avec bride rehaussée	A12281245		A12437754	A12437759						
		A12281246		A12437760	A12437761						
	Clivia Cuvette suspendue sans bride rehaussée	A12281237		A12437755	A12437756						
		A12281238		A12437757	A12437758						
	Clivia Cuvette suspendue avec bride allongée	A12281247				A12437762	A12437767				
		A12281248				A12437768	A12437769				
	Clivia Cuvette suspendue sans bride allongée	A12281235				A12437763	A12437764				
		A12281236				A12437765	A12437766				
Entièrement carénée	Derby Style Cuvette suspendue ronde bride ouverte	A09196729						A09455177	A12437747		
		A09196730						A09455178	A12437746		
	Derby Style Cuvette suspendue carrée bride ouverte	A09196733								A09455181	A12437749
		A09196734							A09455182	A12437748	
	Derby Style Cuvette suspendue carrée compacte bride ouverte	A09196731								A09455179	A12437745
		A09196732							A09455180	A12437744	
Semi-carénée	Derby Style Cuvette suspendue carrée bride ouverte	A16663420								A16663419	

### ■ CUVETTE SUSPENDUE STANDARD

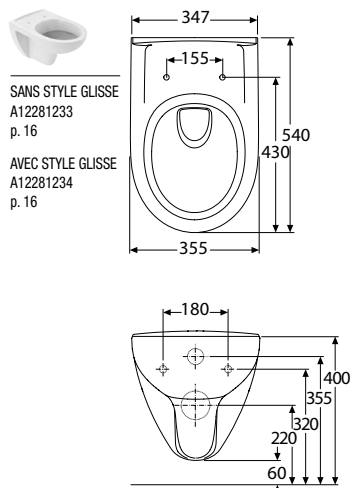

### ■ CUVETTE SUSPENDUE SANS BRIDE 2

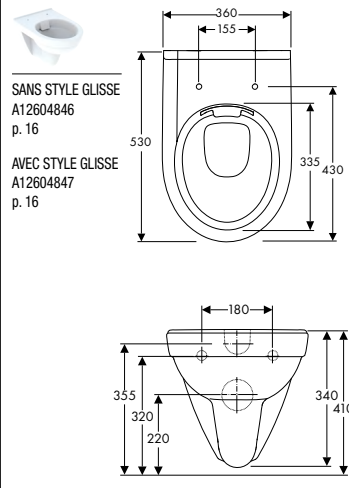

### ■ CUVETTE SUSPENDUE COMPACT SANS BRIDE 2

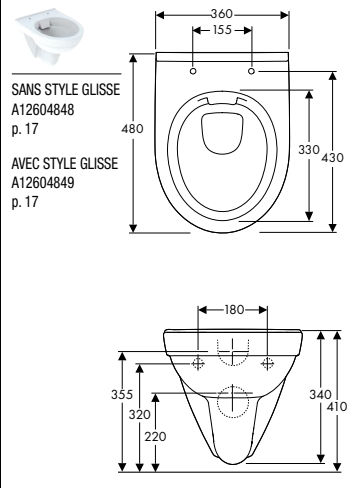

### ■ CUVETTE SUSPENDUE REHAUSSÉE

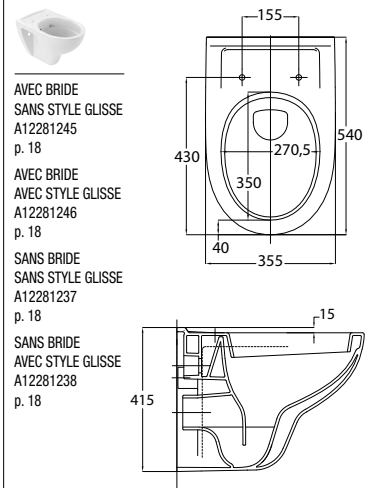

cotes en mm

## TOILETTES > CLIVA / DERBY STYLE

### ■ CUVETTE SUSPENDUE RALLONGÉE



AVEC BRIDE  
SANS STYLE GLISSE  
A12281247  
p. 18

AVEC BRIDE  
AVEC STYLE GLISSE  
A12281248  
p. 18

SANS BRIDE  
SANS STYLE GLISSE  
A12281235  
p. 18

SANS BRIDE  
AVEC STYLE GLISSE  
A12281236  
p. 18

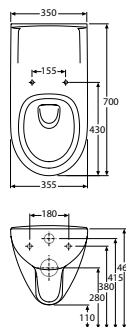

### ■ CUVETTE SUSPENDUE RONDE



SANS STYLE GLISSE  
A09196729  
p. 40

AVEC STYLE GLISSE  
A09196730  
p. 40

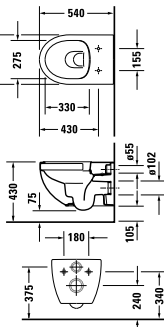

### ■ CUVETTE SUSPENDUE CARRÉE



SANS STYLE GLISSE  
A09196733  
p. 41

AVEC STYLE GLISSE  
A09196734  
p. 41

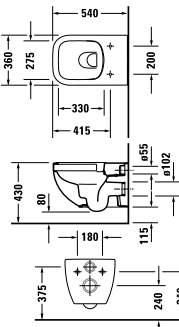

### ■ CUVETTE SUSPENDUE COMPACTE



SANS STYLE GLISSE  
A09196731  
p. 40

AVEC STYLE GLISSE  
A09196732  
p. 40

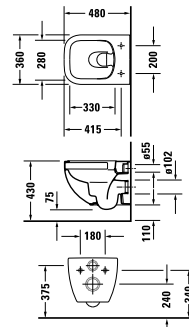

### ■ CUVETTE SUSPENDUE SEMI-CARÉNÉE



A16663420  
p. 41

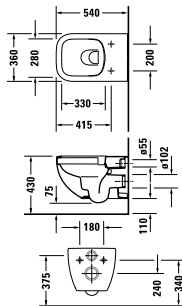

### ■ ABATTANT À RECOUVREMENT



A12287020  
p. 16, 17, 18  
A12287021\*  
p. 16, 17, 18



A12287024  
p. 18  
A12287025\*  
p. 18  
A09197956\*  
p. 40



A09196735\*  
p. 40, 41

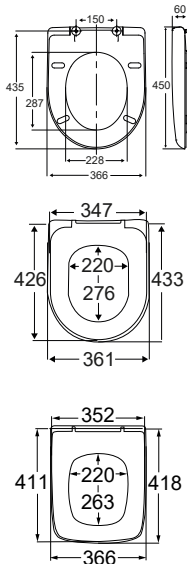

### ■ ABATTANT SLIM



A11727324\*  
p. 40



A11727325\*  
p. 40, 41

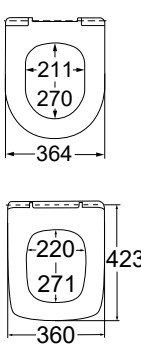

\* AVEC FREIN DE CHUTE

### ■ LAVE-MAINS



A12604860 VERSION GAUCHE  
A12604859 VERSION DROITE  
p. 17

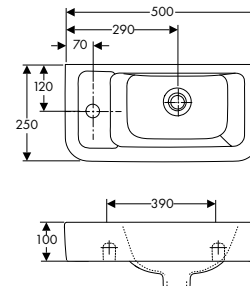

### ■ BÂTI-SUPPORT AUTOPORTANT POUR WC SUSPENDU



A12606880  
p. 24

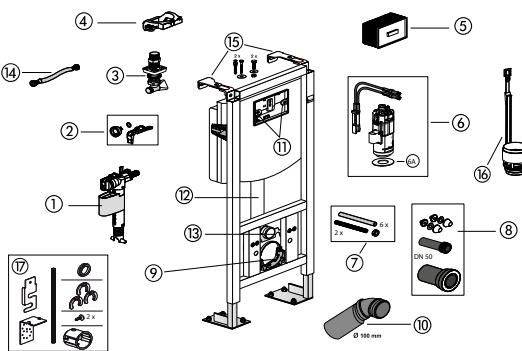
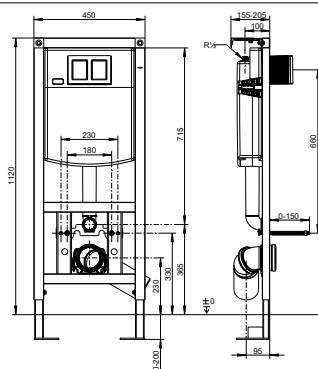

#### PIÈCES DÉTACHÉES

- 1 A10420457 Robinet flotteur
- 2 A10420440 Jeu de joints pour robinet flotteur
- 3 A10420444 Robinet d'équerre en deux pièces avec set de connexion R1/2, y compris tuyau flexible
- 4 A10420441 Serre-flan pour mécanisme de chasse
- 5 A13284991 Boîte de protection avec couvercle
- 6 A10420446 Mécanisme de chasse avec câbles
- 6A A10420438 Joint pour mécanisme de chasse
- 7 A10420436 Fixation M12 pour WC suspendu
- 8 A10420458 Set de connexion DN 90 (Ø 90)
- 9 A13284990 Clip. pour pipe d'évacuation
- 10 A13284992 Pipe orientable
- 11 A10420439 Verrou
- 12 A10420443 Tuyau de chasse avec joint à lèvres
- 13 A10420437 Joint à lèvres pour tuyau de chasse
- 14 A12501214 Tuyau flexible DN6 longueur 280 mm
- 15 A10478840 Jeu de fixations murales
- 16 A12548500 Régulateur de débit
- 17 A13284989 Set pour WC lavant

### ■ PLAQUE DE COMMANDE ROUND

p. 25

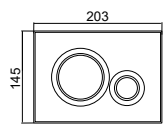

### ■ PLAQUE DE COMMANDE SQUARE

p. 25

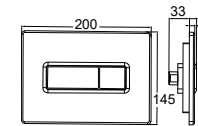

### ■ PLAQUE DE COMMANDE ELEMENT

p. 25

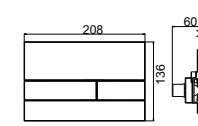

### ■ PLAQUE DE COMMANDE CIRCLE

p. 25

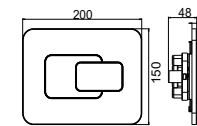

### ■ PLAQUE DE COMMANDE ICE

p. 25

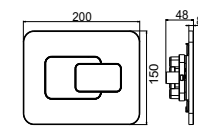

### ■ PLAQUE DE COMMANDE EDGE

p. 25

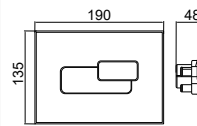



## LAVABO > CLIVIA

### LAVABO ROND



p. 19

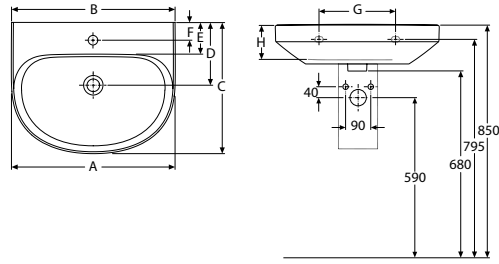

référence	A	B	C	D	E	F	G	H
A12281244	500	498	350	180	120	60	240	110
A12281239	550	548	450	220	125	65	280	120
A12281240	550	548	450	220	125	65	280	120
A12281241	600	598	475	230	125	65	280	120
A12281242	600	598	475	230	125	65	280	120
A12281243	650	648	475	230	125	65	280	120

### LAVABO SQUARE



p. 19

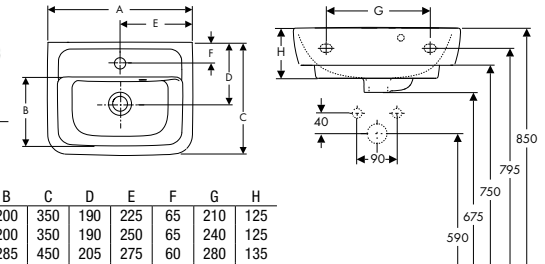

référence	A	B	C	D	E	F	G	H
A12604857	450	200	350	190	225	65	210	125
A12604858	500	200	350	190	250	65	240	125
A12604850	500	285	450	205	275	60	280	135
A12604855	600	315	480	210	300	65	280	135
A12604856	650	315	480	210	325	65	280	135

± 0 = OKFFB

### LAVABO SQUARE PLUS, AVEC PRISE EN MAINS



p. 19

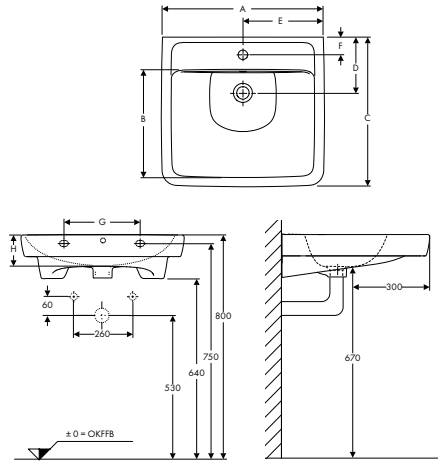

référence	A	B	C	D	E	F	G	H
A12604851	600	385	550	205	300	65	280	80
A12604852	600	385	550	205	300	65	280	110
A12604853	650	385	550	205	325	65	280	110
A12604854	650	385	550	205	325	65	280	110

### CACHE SIPHON

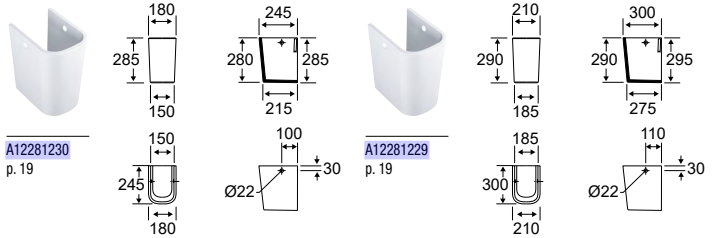

p. 19

p. 19

## SIPHON ET BONDE > TRINNITY

### SIPHON DESIGN



A16918675  
p. 19, 30

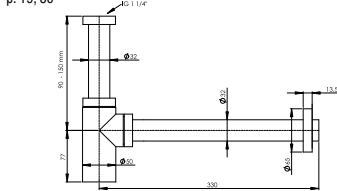

A16918674  
p. 19, 30, 48

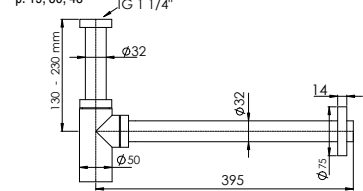

## PLAN DE TOILETTE > DERBY STYLE

### PLAN DE TOILETTE



A10478818 70 CM  
A10478819 80 CM  
A10478820 100 CM  
p. 30

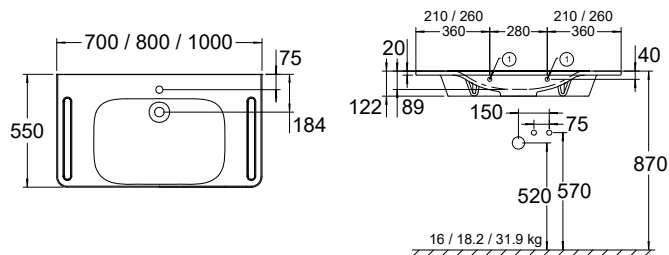

### BONDE LAVABO



A16918670  
p. 19, 30

A16918671  
p. 19, 30

A16918672  
p. 19, 30, 48

A16918673  
p. 19, 30, 48

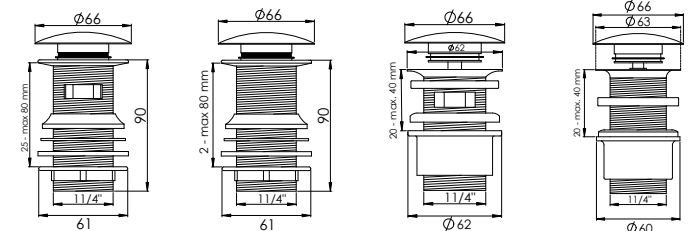

cotes en mm

## DOUCHE &gt; DERBY STYLE

## RECEVEUR

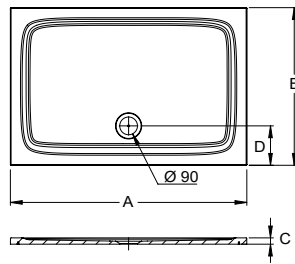
A09193277  
p. 39

receveur standard	receveur antidérapant PN18	A	B	C	D	E
A09193277	A09193278	900	900	32	Ø90	180
A09193267	A09193268	1000	800	32	Ø90	200
A13669338	A13669340	1000	900	32	Ø90	200
A13669337	A13669339	1000	1000	32	Ø90	200
A09193269	A09193270	1200	800	32	Ø90	200
A09193271	A09193272	1200	900	32	Ø90	200
A10478834	A10478837	1400	800	36	Ø90	200
A09193273	A09193274	1400	900	36	Ø90	200
A09193275	A09193276	1600	900	36	Ø90	200
A10478833	A10478836	1700	750	36	Ø90	200
A10478835	A10478838	1800	800	36	Ø90	200

## KIT DE 8 PIEDS D'INSTALLATION

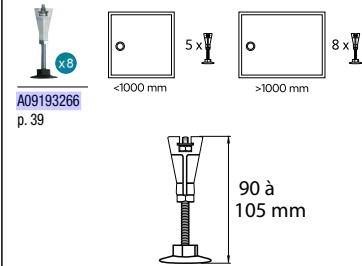
A09193266  
p. 39

## DOUCHE &gt; INDIVIDUAL

## CANIVEAU DE DOUCHE ABS

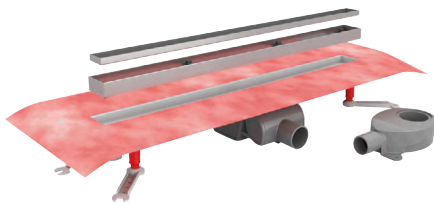
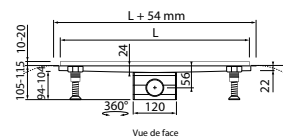
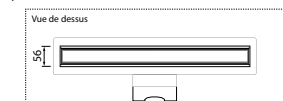
70 CM A12604756 80 CM A12604757 90 CM A12604758 100 CM A12604754 120 CM A12604755  
p. 27

## CANIVEAU DE DOUCHE INOX

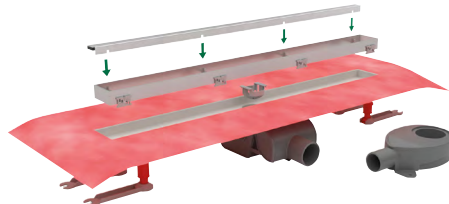
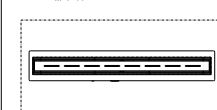
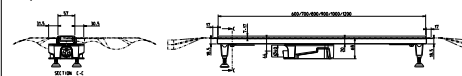
60 CM A14979464 70 CM A14979465 80 CM A14979466 90 CM A14979467 100 CM A14979462 120 CM A14979463  
p. 27

## CANIVEAU DE DOUCHE NOIR MAT

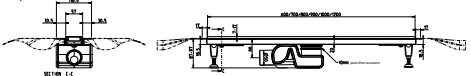
60 CM A15762614 70 CM A15762615 80 CM A15762616 90 CM A15762617 100 CM A15762612 120 CM A15762613  
p. 27

## RALLONGE PIEDS

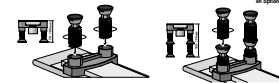
A12604835  
p. 27

## SIPHON VERTICAL

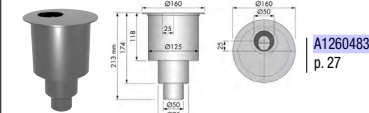
A12604833  
p. 27

## ROBINETTERIE CUISINE &gt; CLIVIA

## MITIGEUR ÉVIER BEC BAS

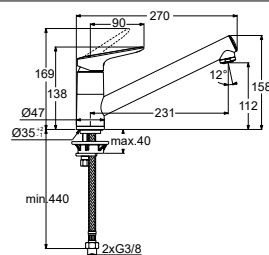
A11854946  
p. 22

## PIÈCES DÉTACHÉES

- 1 A12548479 Levier avec logo
- 2 A12548497 Cache gris et vis pour levier
- 3 A12548489 Capuchon de recouvrement
- 4 A12548477 Cartouche Ø 35 mm
- 5 A12548491 Kit : bagues d'étanchéité
- 6 A12548490 Aérateur M24x1-A
- 7 A12548468 Kit de fixation
- 8 A12548494 Tuyau flexible G3/8/ M10x1/L 550 mm

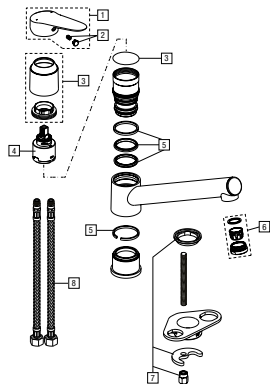

## MITIGEUR ÉVIER BEC BAS AVEC DOUCHETTE EXTRACTIBLE

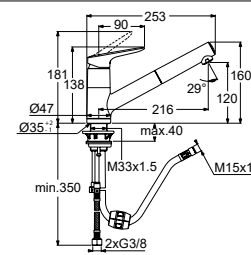
A11854947  
p. 22

## PIÈCES DÉTACHÉES

- 1 A12548479 Levier avec logo
- 2 A12548497 Cache gris et vis pour levier
- 3 A12548489 Capuchon de recouvrement
- 4 A12548477 Cartouche Ø 35 mm
- 5 A12548491 Kit : bagues d'étanchéité
- 6 A12548461 Joint torique Ø37.77x2.62
- 7 A12548466 Kit de fixation
- 8 A12548467 Tuyau flexible G3/8 M8x1/L620
- 9 A12548458 Clapet anti-retour
- 10 A12548493 Douchette
- 11 A12548464 Tuyau flexible en plastique L1500 mm pour douche

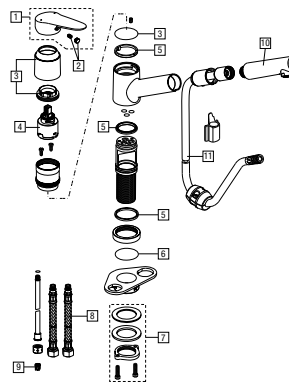



## ROBINETTERIE CUISINE > DERBY STYLE

### MITIGEUR ÉVIER BEC BAS



A11727300  
p. 36

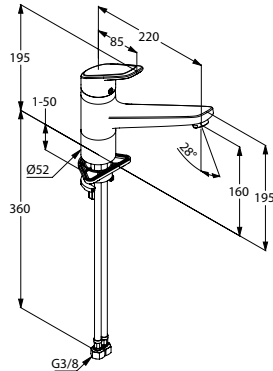
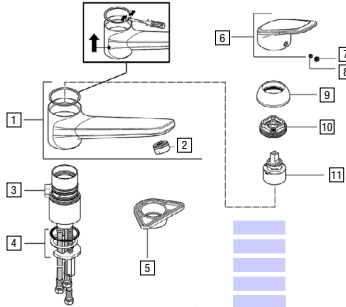

#### PIÈCES DÉTACHÉES

- |    |           |                                      |
|----|-----------|--------------------------------------|
| 1  | A12973461 | Set / bec complet                    |
| 2  | A12973470 | Aérateur cascade M24x1a              |
| 3  | A12973463 | Jeu de bagues et joints d'étanchéité |
| 4  | A12973468 | Set de fixation                      |
| 5  | A09457803 | Plaque de montage                    |
| 6  | A12973460 | Levier                               |
| 7  | A09457809 | Cache vis                            |
| 8  | A09457801 | Vis pointeau M5X6 six pans           |
| 9  | A12973472 | Chapeau sous levier                  |
| 10 | A12973471 | Vis de serrage cartouche             |
| 11 | A12973466 | Cartouche Ø 35 mm                    |

### MITIGEUR ÉVIER BEC BAS AVEC DOUCHETTE EXTRACTIBLE



A11727301  
p. 36

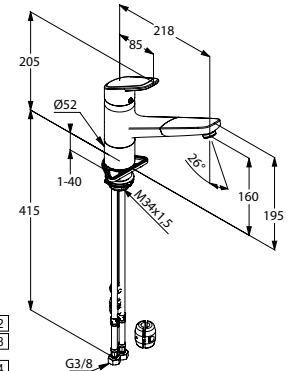
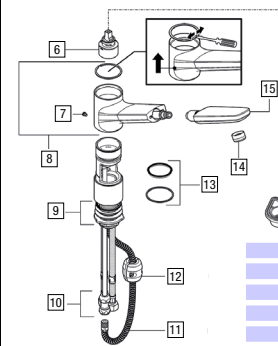

#### PIÈCES DÉTACHÉES

#### PIÈCES DÉTACHÉES

- |    |           |  |
|----|-----------|--|
| 1  | A12973460 | Levier   |
| 2  | A09457809 | Cache vis  |
| 3  | A09457801 | Vis pointeau M5X6 six pans                       |
| 4  | A12973472 | Chapeau sous levier                              |
| 5  | A12973471 | Vis de serrage cartouche                         |
| 6  | A12973466 | Cartouche Ø 35 mm                                |
| 7  | A09457800 | Vis de fixation de bec                           |
| 8  | A12973462 | Set / bec complet                                |
| 9  | A09457793 | Support  |
| 10 | A12973464 | Ensemble de fixation et de connexion du flexible |
| 11 | A12973469 | Flexible du bec extensible                       |
| 12 | A09457789 | Poids de plomb                                   |
| 13 | A12973465 | Bague et joints centraux                         |
| 14 | A12973459 | Aérateur M22x1-PCA-2.2GPM                        |
| 15 | A12973467 | Douchette extractible                            |
| 16 | A09457803 | Plaque de montage                                |

### MITIGEUR ÉVIER BEC HAUT ROND



A09196975  
p. 37

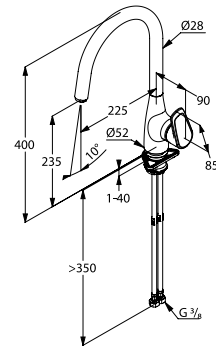
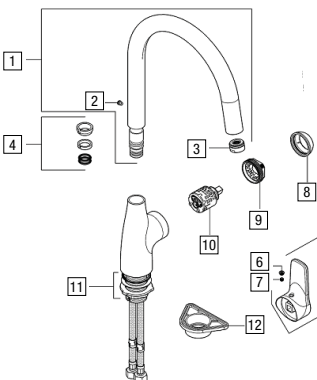

#### PIÈCES DÉTACHÉES

- |    |           |                             |
|----|-----------|-----------------------------|
| 1  | A09457774 | Set / bec complet           |
| 2  | A09457800 | Vis de fixation de bec      |
| 3  | A09457795 | Aérateur en cascade M24X1A  |
| 4  | A09457775 | Kit d'étanchéité            |
| 5  | A11781823 | Levier latéral              |
| 6  | A09457809 | Cache vis                   |
| 7  | A09457801 | Vis pointeau M5X6 six pans  |
| 8  | A09457810 | Chapeau sous levier         |
| 9  | A09457805 | Vis de serrage cartouche    |
| 10 | A09457792 | Cartouche céramique Ø 36 mm |
| 11 | A09457799 | Support                     |
| 12 | A09457803 | Plaque de montage           |

### MITIGEUR ÉVIER BEC HAUT ROND AVEC DOUCHETTE EXTRACTIBLE



A09196976  
p. 37

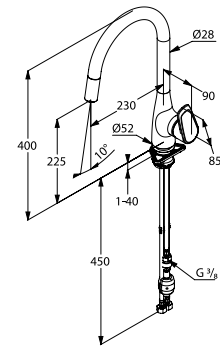
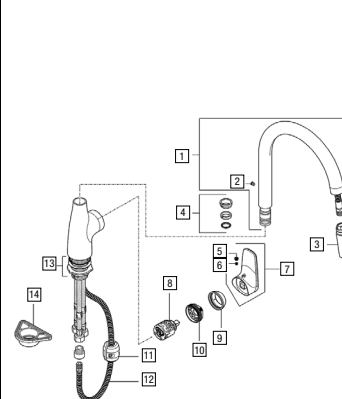

#### PIÈCES DÉTACHÉES

- |    |           |                             |
|----|-----------|-----------------------------|
| 1  | A09457780 | Set / bec complet           |
| 2  | A09457800 | Vis de fixation de bec      |
| 3  | A09457794 | Pulvérisateur de cuisine    |
| 4  | A09457778 | Kit d'étanchéité            |
| 5  | A09457809 | Cache vis                   |
| 6  | A09457801 | Vis pointeau M5X6 six pans  |
| 7  | A11781823 | Levier latéral              |
| 8  | A09457792 | Cartouche céramique Ø 36 mm |
| 9  | A09457810 | Chapeau sous levier         |
| 10 | A09457805 | Vis de serrage cartouche    |
| 11 | A09457789 | Poids de plomb              |
| 12 | A10478831 | Flexible du bec extractible |
| 13 | A09457799 | Support                     |
| 14 | A09457803 | Plaque de montage           |

cotes en mm

## ROBINETTERIE CUISINE > DERBY STYLE

### MITIGEUR ÉVIER BEC HAUT



A09196972  
p. 37

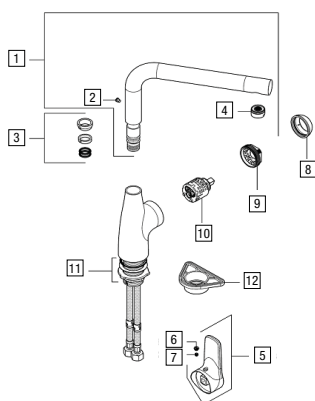
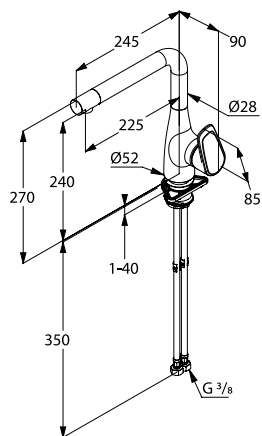

#### PIÈCES DÉTACHÉES

- 1 A09457777 Set / bec complet
- 2 A09457800 Vis de fixation de bec
- 3 A09457775 Kit d'étanchéité
- 4 A09457795 Aérateur en cascade M24XIA
- 5 A11781823 Levier latéral
- 6 A09457809 Cache vis
- 7 A09457801 Vis pointeau M5X6 six pans
- 8 A09457810 Chapeau sous levier
- 9 A09457805 Vis de serrage cartouche
- 10 A09457792 Cartouche céramique Ø 36 mm
- 11 A09457799 Support
- 12 A09457803 Plaque de montage

### MITIGEUR ÉVIER BEC HAUT AVEC DOUCHETTE EXTRACTIBLE



A09196973  
p. 37

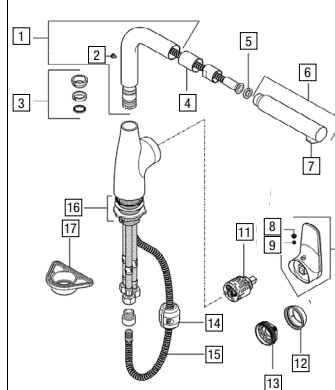
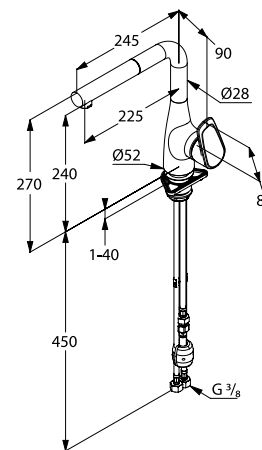

#### PIÈCES DÉTACHÉES

- 1 A09457779 Set / bec complet
- 2 A09457800 Vis de fixation de bec
- 3 A09457778 Kit d'étanchéité
- 4 A09457807 Centrage
- 5 A09457802 Joint 18 x 10 x 5,5
- 6 A09457786 Pulvérisateur de cuisine
- 7 A09457784 Régulateur de jet M22X1A
- 8 A09457809 Cache vis
- 9 A09457801 Vis pointeau M5X6 six pans
- 10 A11781823 Levier latéral
- 11 A09457792 Cartouche céramique Ø 36 mm
- 12 A09457810 Chapeau sous levier
- 13 A09457805 Vis de serrage cartouche
- 14 A09457789 Poids de plomb
- 15 A09457790 Tuyau de douche
- 16 A09457799 Support
- 17 A09457803 Plaque de montage

### MITIGEUR ÉVIER BEC HAUT ANGULAIRE



A09196974  
p. 36

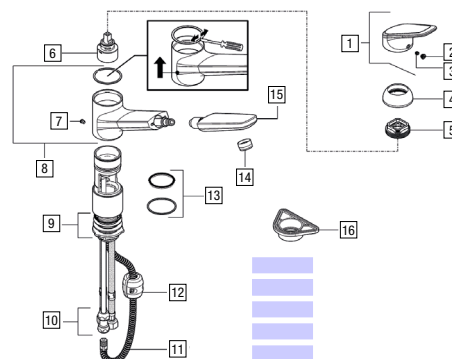
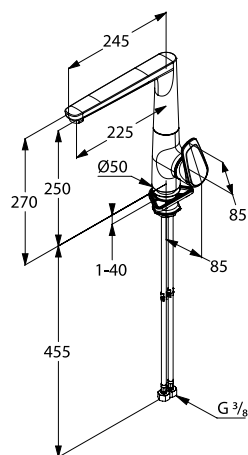

#### PIÈCES DÉTACHÉES

- 1 A09457776 Set / bec complet
- 2 A09457800 Vis de fixation de bec
- 3 A09457773 Kit d'étanchéité
- 4 A09457793 Support
- 5 A09457795 Aérateur en cascade M24XIA
- 6 A09457792 Cartouche céramique Ø 36 mm
- 7 A09457805 Vis de serrage cartouche
- 8 A09457810 Chapeau sous levier
- 9 A09457803 Plaque de montage
- 10 A09457809 Cache vis
- 11 A09457801 Vis pointeau M5X6 six pans
- 12 A11781823 Levier latéral



## ROBINETTERIE CUISINE > DERBY STYLE BLACK LINE

### MITIGEUR ÉVIER BEC HAUT



A13669333  
p. 54

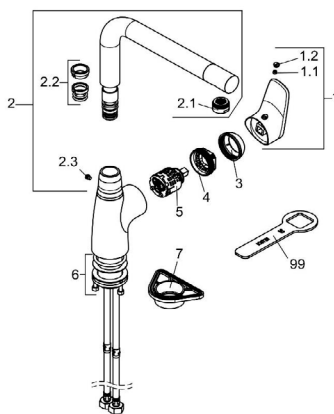
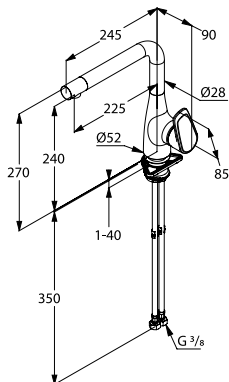

#### PIÈCES DÉTACHÉES

- |     |           |                             |
|-----|-----------|-----------------------------|
| 1   | A15806980 | Levier                      |
| 1.1 | A09457801 | Vis pointeau M5X6 six pans  |
| 1.2 | A15807019 | Cache vis                   |
| 2   | A15806985 | Set / bec complet           |
| 2.1 | A15807010 | Aérateur M24x1              |
| 2.2 | A09457775 | Kit d'étanchéité            |
| 2.3 | A09457800 | Vis de fixation de bec      |
| 3   | A15807022 | Chapeau sous levier         |
| 4   | A09457805 | Vis de serrage cartouche    |
| 5   | A09457792 | Cartouche céramique Ø 36 mm |
| 6   | A15807014 | Set de fixation             |
| 7   | A09457803 | Plaque de montage           |
| 99  | A15807017 | Clé de serrage SW30         |

### MITIGEUR ÉVIER BEC HAUT AVEC DOUCHETTE EXTRACTIBLE



A13669334  
p. 54

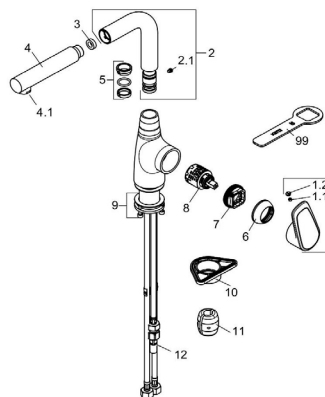
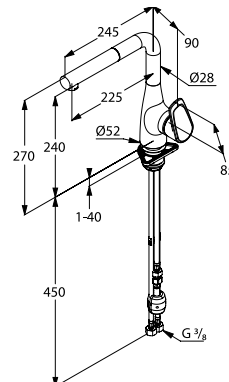

#### PIÈCES DÉTACHÉES

- |     |           |                             |
|-----|-----------|-----------------------------|
| 1   | A15806980 | Levier                      |
| 1.1 | A09457801 | Vis pointeau M5X6 six pans  |
| 1.2 | A15807019 | Cache vis                   |
| 2   | A15806985 | Set / bec complet           |
| 2.1 | A15807001 | Aérateur M22x1              |
| 2.2 | A09457775 | Kit d'étanchéité            |
| 2.3 | A09457800 | Vis de fixation de bec      |
| 3   | A15807022 | Chapeau sous levier         |
| 4   | A09457805 | Vis de serrage cartouche    |
| 5   | A09457792 | Cartouche céramique Ø 36 mm |
| 6   | A15807014 | Set de fixation             |
| 7   | A09457803 | Plaque de montage           |
| 99  | A15807017 | Clé de serrage SW30         |

### MITIGEUR ÉVIER BEC HAUT ROND



A13669332  
p. 55

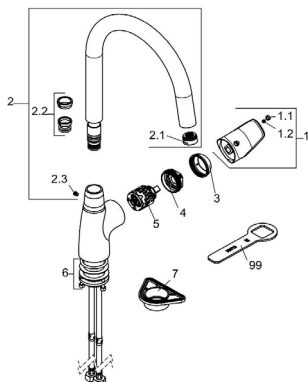
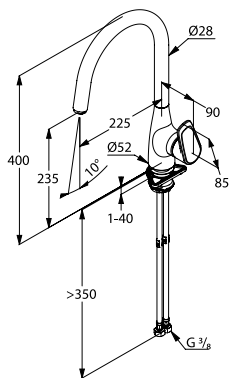

#### PIÈCES DÉTACHÉES

- |     |           |                             |
|-----|-----------|-----------------------------|
| 1   | A15806980 | Levier                      |
| 1.1 | A15807019 | Cache vis                   |
| 1.2 | A09457801 | Vis pointeau M5X6 six pans  |
| 2   | A15806981 | Set / bec complet           |
| 2.1 | A15807010 | Aérateur M24x1              |
| 2.2 | A09457775 | Kit d'étanchéité            |
| 2.3 | A09457800 | Vis de fixation de bec      |
| 3   | A15807022 | Chapeau sous levier         |
| 4   | A09457805 | Vis de serrage cartouche    |
| 5   | A09457792 | Cartouche céramique Ø 36 mm |
| 6   | A15807014 | Set de fixation             |
| 7   | A09457803 | Plaque de montage           |
| 99  | A15807017 | Clé de serrage SW30         |

### MITIGEUR ÉVIER BEC HAUT ROND AVEC DOUCHETTE EXTRACTIBLE



A13669335  
p. 55

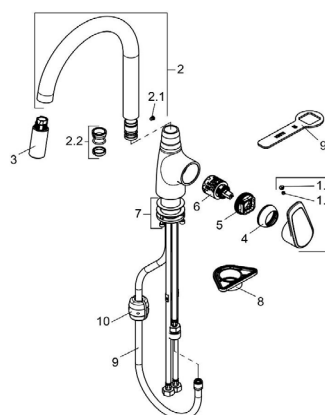
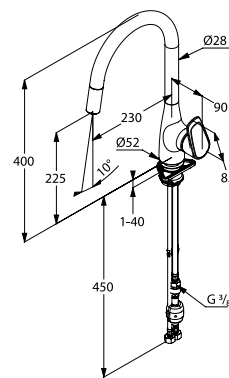

#### PIÈCES DÉTACHÉES

- |     |           |                             |
|-----|-----------|-----------------------------|
| 1   | A15806980 | Levier                      |
| 1.1 | A09457801 | Vis pointeau M5X6 six pans  |
| 1.2 | A15807019 | Cache vis                   |
| 2   | A15806985 | Set / bec complet           |
| 2.1 | A09457800 | Vis de fixation de bec      |
| 2.2 | A09457778 | Kit d'étanchéité            |
| 3   | A15807008 | Douchette                   |
| 4   | A15807022 | Chapeau sous levier         |
| 5   | A09457805 | Vis de serrage cartouche    |
| 6   | A09457792 | Cartouche céramique Ø 36 mm |
| 7   | A15807014 | Set de fixation             |
| 8   | A09457803 | Plaque de montage           |
| 9   | A15807005 | Flexible de bec extractible |
| 10  | A09457089 | Poids de plomb              |
| 99  | A15807017 | Clé de serrage SW30         |



cotes en mm

## ACCESSOIRES > CLIVIA

### ■ CROCHET À SERVIETTE

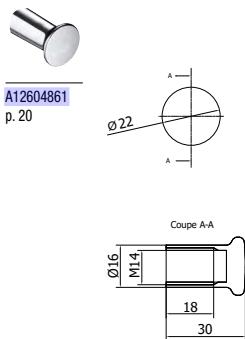

### ■ ANNEAU PORTE-SERVIETTE

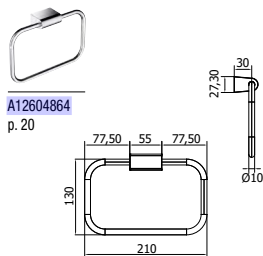

### ■ PORTE-SAVON

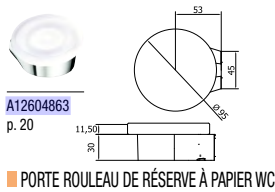

### ■ PORTE-VERRE AVEC VERRE

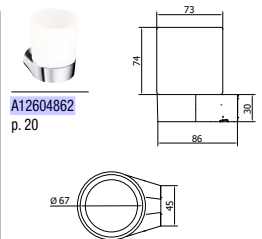

### ■ BARRE PORTE-SERVIETTE

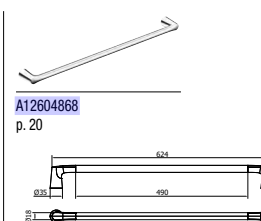

### ■ PORTE DISTRIBUTEUR DE SAVON

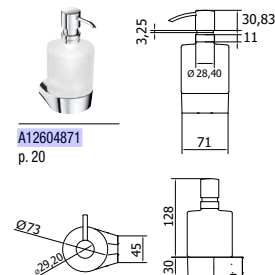

### ■ DÉROULEUR À PAPIER WC

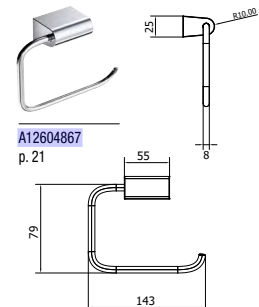

### ■ DÉROULEUR À PAPIER WC AVEC COUVERCLE

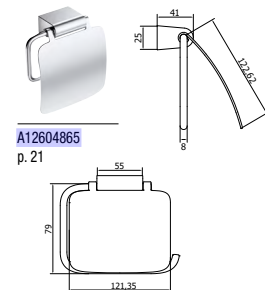

### ■ PORTE BALAI-BROSSE AVEC BALAI À POSER AU SOL

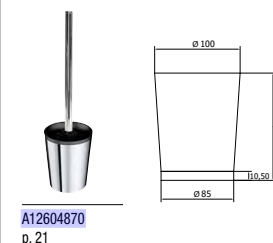

### ■ PORTE BALAI-BROSSE AVEC BALAI À FIXER

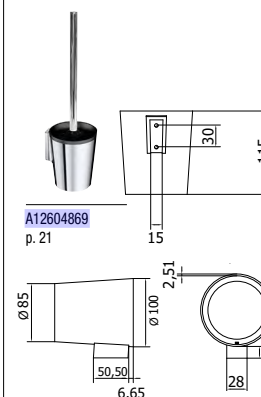

## ACCESSOIRES > DERBY STYLE / DERBY STYLE BLACK LINE

### ■ CROCHET À SERVIETTE

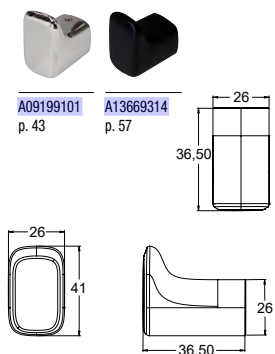

### ■ PETIT ANNEAU À SERVIETTE

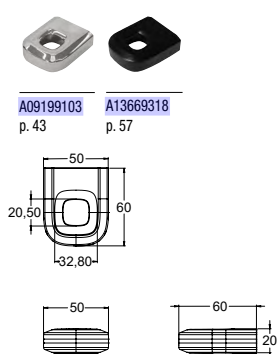

### ■ ANNEAU À SERVIETTE

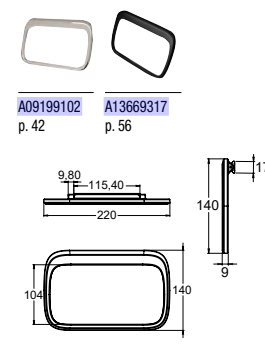

### ■ PORTE-SERVIETTE

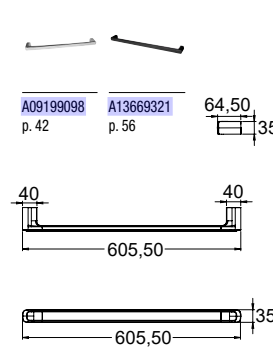

### ■ PORTE-VERRE AVEC VERRE

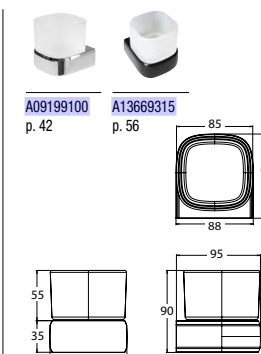

### ■ PORTE-SAVON

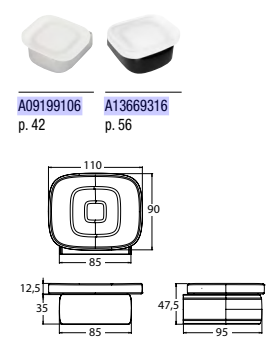

### ■ DISTRIBUTEUR DE SAVON LIQUIDE

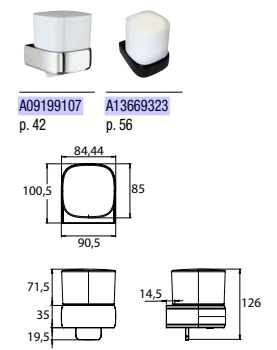

### ■ PORTE-ROULEAU

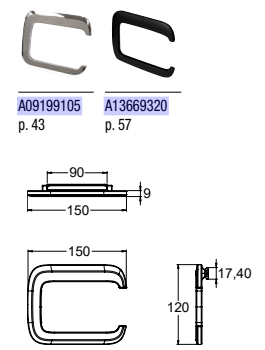

### ■ PORTE-ROULEAU AVEC COUVERCLE

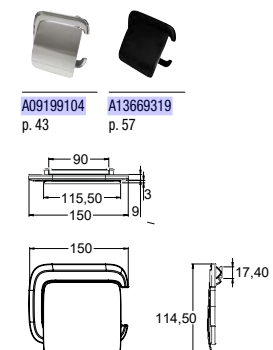

### ■ PORTE BALAI-BROSSE AVEC BALAI

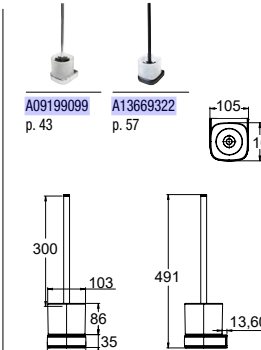



BAIN > BORA-BORA

BAIGNOIRE ÎLOT



A15382226  
p. 38

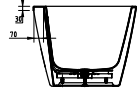
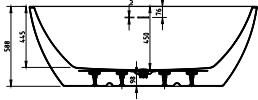
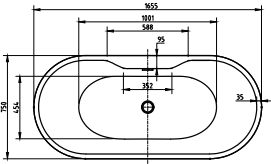

BAIN > OCÉANE

BAIGNOIRE DEMI-ÎLOT



A15382223  
p. 38

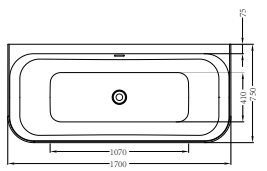
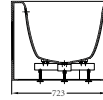
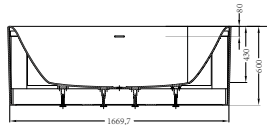

BAIGNOIRE ANGLE GAUCHE

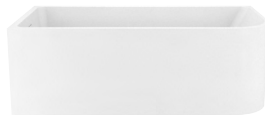

A15382224  
p. 38

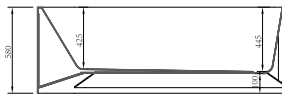
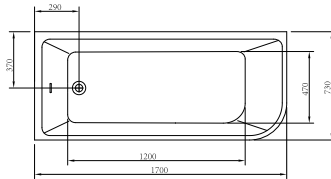

BAIGNOIRE ANGLE DROITE

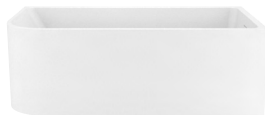

A15382225  
p. 38

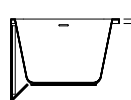
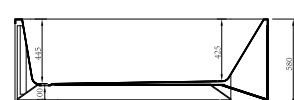
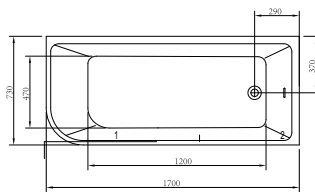

BAIN > CANELITA

BAIGNOIRE DEMI-ÎLOT



A15762559  
p. 38

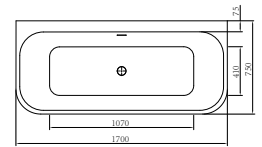
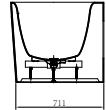
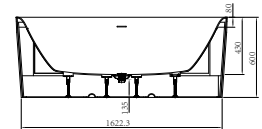

BAIGNOIRE ANGLE GAUCHE



A15762560  
p. 38

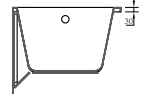
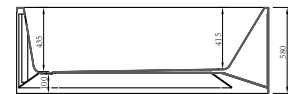
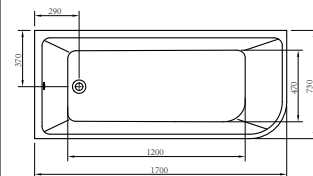

BAIGNOIRE ANGLE DROITE



A15762561  
p. 38

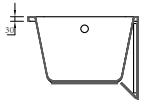
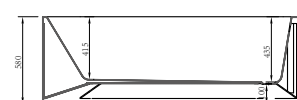
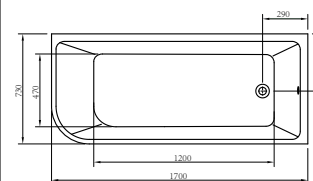

# UN OUTIL INDISPENSABLE... LE MODULE SALLE DE BAINS TOUT COMPRIS !

Comment se projeter dans sa salle de bains facilement ? Grâce au module **Salle de Bains tout compris**, c'est un jeu d'enfant ! Vous pourrez créer l'environnement qui vous plaît, tester le mariage de produits entre eux afin d'arriver au résultat qui vous plaira. Meuble, douche ou baignoire, radiateur sèche-serviettes, toilettes... A vous de composer la salle de bains de vos rêves !

1. Choisissez le style et la taille de la pièce qui vous correspondent
2. Agencez les équipements dont vous avez besoin
3. Modifiez les modèles et les coloris selon vos goûts
4. Obtenez l'estimation du prix de votre salle de bains...  
pose incluse !



CLIVIA, DERBY STYLE,  
WHITE, DERBY STYLE BLACK LINE...  
TOUS LES STYLES POUR  
TOUS LES GOÛTS !

Rendez-vous sur [www.espace-aubade.fr](http://www.espace-aubade.fr)

RETROUVEZ TOUS LES PRODUITS

# VIGOUR

Vivre pleinement le bain

## ILS L'ONT ESSAYÉ !

Le module de salle de bains nous a permis d'avoir un rendu réaliste de notre futur projet. On a pu essayer différentes configurations et faire notre choix final plus simplement.



# VIGOUR

Vivre pleinement le bain

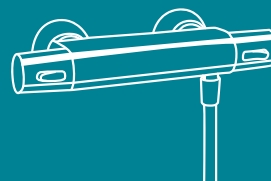
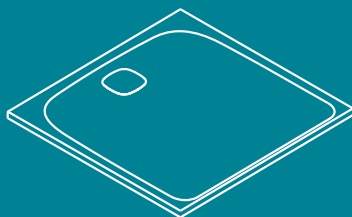

[www.espace-aubade.fr](http://www.espace-aubade.fr)



RELAXE AVEC VIGOUR

