

CHADAPAUX

depuis 1876

▸ CHAUFFAGE, CLIMATISATION ET
ENERGIES
renouvelables



**Sélection
AUTOMNE
HIVER**
1er septembre
31 décembre
2024

ESPACE
Aubade
SANITAIRE • CARRELAGE • CHAUFFAGE



Catalogues
SANITAIRE &
OUTILLAGE
à l'intérieur

RÉVISION TARIFAIRE

La situation économique actuelle continue d'afficher une singularité propre. Dans ce contexte particulier, les coûts des matières premières et du transport subissent encore de fortes hausses.

Il nous est, par conséquent, impossible de garantir que les prix affichés à la sortie de ce catalogue seront maintenus sur l'ensemble de sa durée de validité.

Des fluctuations dues aux répercussions économiques pourraient être appliquées.
Nos équipes sont à votre disposition pour vous
fournir des devis actualisés.

Nous vous remercions de votre compréhension et de votre soutien
au cours de cette période exceptionnelle.

INFORMATIONS UTILES

Informations «Prix»

Les prix mentionnés dans ce catalogue sont des prix publics HT.
A l'exception des pages ACOVA qui présentent des prix nets HT.

Produits en stock

Dans nos entrepôts, nous gérons un stock important de produits afin de vous livrer dans des délais les plus courts possibles. Les produits disponibles en stock permanent sont identifiés dans ce catalogue par une pastille de couleur verte. Nous pouvons prendre immédiatement votre commande s'y référant et assurons son traitement dans la journée. Les autres produits sont disponibles sur commande.

Produits en stock permanent ●

Les images du catalogues sont non contractuelles.

Depuis plus d'un siècle
vos exigences
ont forgé
notre compétence

ACOVA	4	GRUNDFOS	54
ACV	9	GURTNER	56
ALDES	10	PB TUB	58
AMBLARD	11	POLAR	59
ATLANTIC Chauffe-eau	12	ROTH	60
ATLANTIC Radiateurs/Sèche-serviettes	14	S&P	62
ATLANTIC Pompes à chaleur	16	SAUNIER DUVAL	64
ATLANTIC Chaudières	17	SENTINEL	61
ATLANTIC Collectif	21	SFA	66
BDR THERMEA CHAPPEE	22	SFERACO	68
BDR THERMEA DE DIETRICH	24	STYX	69
BOSCH	28	TEN	70
BRUGMAN	30	THERMADOR	73
BURGERHOUT	32	THERMOR	74
BWT	36	UBBINK	78
BRULEURS	38	VAILLANT	80
CODITAL	39	VASCO	82
CR2J	40	WATTS	84
CUENOD	44	WILO	83
DRAG'EAU	45		
ELM LEBLANC	46		
FINIMETAL	48		
FRISQUET	50		
GIACOMINI	53		

ACOVA AUBADE CRÉATION

ACOVA



Exclusivité Espace
Aubade, nouveauté,
qualité, design et
notoriété !



OUVEA AIR



OUVEA ELECTRIQUE

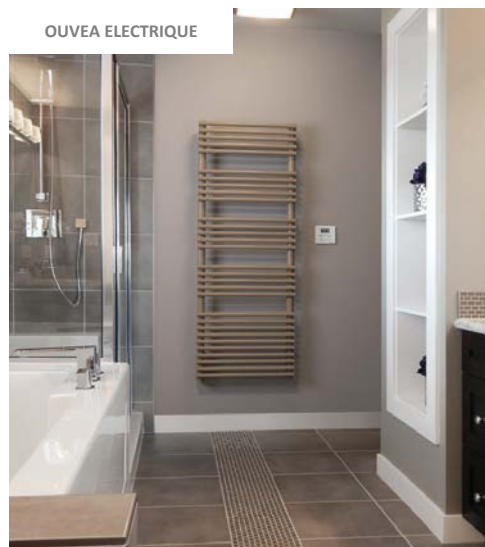

KALISMA



CHIARA



Sur cette page, les prix sont mentionnés nets HT

ACOVA LES SÈCHE-SERVIETTES

ACOVA



Produits en stock permanent :

ÉNERGIE	RÉFÉRENCE	PUISSANCE	PRIX NETS HT	
ATOLL SPA				
chauffage électrique	TSL-030-040-TF	300W	162,50 €	
	TSL-030-050-TF	300W	220,27 €	
	TSL-050-040-TF	500W	195,12 €	
	TSL-050-050-TF	500W	181,29 €	
	TSL-075-050-TF	750W	185,64 €	
	TSL-100-050-TF	1000W	216,90 €	
CALA SYMÉTRIQUE				
	TLN-050-050-TF	500W	376,79 €	
	TLN-075-050-TF	750W	409,16 €	
	TLN-100-050-TF	1000W	472,99 €	
TIGA				
chauffage électrique	TTI-050-050/MF	500W	174,42 €	
	TTI-075-050/MF	750W	191,92 €	
	TTI-100-060/MF	1000W	215,25 €	
OUVÉA/OUVÉA AIR				
chauffage électrique	TOU-050-050/GF	500W	282,92 €	
	TOU-075-050/GF	750W	308,59 €	
	TOU-100-050/GF	1000W	349,42 €	
	TOU-120-050-IFS	500+1000W	384,42 €	
	TOU-150-050-IFS	750+1000W	407,75 €	
	TOU-180-050-IFS	1000+1000W	460,25 €	
FASSANE SPA / FASSANE SPA TWIST				
chauffage électrique	TFAS-050-050/GF	Symétrique 500W	327,53 €	
	TFAS-075-050/GF	Symétrique 750W	355,06 €	
	TFAS-100-050/GF	Symétrique 1000W	409,21 €	
	TFR-050-055/GF	Asymétrique 500W	424,54 €	
	TFR-075-055/GF	Asymétrique 750W	456,38 €	
	TFR-100-055/GF	Asymétrique 1000W	534,16 €	
	Remplacer "R" par "L" pour un collecteur à gauche			
		TFRT050-055/GF	Twist 500W	592,81 €
		TFRT075-055/GF	Twist 750W	654,73 €
		TFRT100-055/GF	Twist 1000W	734,35 €
Remplacer "R" par "L" pour un collecteur à gauche				

ÉNERGIE	RÉFÉRENCE	PUISSANCE	PRIX NETS HT
ATOLL SPA			
chauffage central	SL-080-050	388W	76,36 €
	SL-120-050	571W	86,13 €
	SL-150-050	716W	106,33 €
	SL-150-060	839W	107,04 €
	SL-170-060	966W	125,37 €
	SL-170-075	1207W	129,17 €
chauffage mixte	ASL-080-050-MF	388W	216,41 €
	ASL-120-050-MF	571W	226,68 €
	ASL-150-050-MF	716W	247,88 €
	ASL-150-060-MF	839W	247,88 €
	ASL-170-060-MF	966W	272,72 €
CALA SYMÉTRIQUE			
chauffage central	ALN-112-045/GF	551W	396,64 €
	ALN-168-050/GF	880W	432,12 €
	ALN-176-050/GF	973W	444,32 €
TIGA			
chauffage central	TI-130-050	659W	92,75 €
	TI-150-050	763W	110,25 €
	TI-170-060	1033W	127,75 €
OUVÉA / OUVÉA AIR			
chauffage central	OU-120-050	Ouvéa 634W	186,09 €
	OU-150-050	Ouvéa 783W	215,25 €
	OU-180-050	Ouvéa 929W	221,09 €
	OU-120-050-IFS	Ouvéa Air 634+1000W	296,92 €
	OU-150-050-IFS	Ouvéa Air 783+1000W	331,92 €
	OU-180-050-IFS	Ouvéa + Air 950+1000W	343,59 €
FASSANE SPA / FASSANE SPA TWIST			
chauffage mixte	FAS-082-050	Symétrique 411W	180,18 €
	FAS-133-050	Symétrique 625W	223,16 €
	FAS-185-060	Symétrique 1019W	314,01 €
	FAS-185-080	Symétrique 1300W	380,41 €
chauffage central	AFAS-074-050-TF	377W	442,00 €
	AFAS-126-050-TF	583W	554,00 €
	AFAS-148-050-TF	691W	646,00 €
	AFAS-185-060-TF	980W	748,00 €
chauffage central	FR081-055	Asymétrique 429W	264,01 €
	FR118-055	Asymétrique 594W	313,38 €
	FR168-055	Asymétrique 809W	406,60 €
	Remplacer "R" par "L" pour un collecteur à gauche		
	FRT081-055	Twist 429W	637,38 €
	FRT118-055	Twist 594W	710,22 €
	FRT168-055	Twist 809W	819,49 €
Remplacer "R" par "L" pour un collecteur à gauche			
RADIATEURS FASSANE PREM'S			
	SHX-200-029	628W	230,01 €
	SHX-200-044	942W	300,33 €
	SHX-200-059	1256W	380,69 €
	SHX-200-074	1570W	451,00 €
	SHXD-200-029	924W	471,08 €
	SHXD-200-044	1386W	601,67 €
	SHXD-200-059	1848W	732,23 €
	SHXD-200-074	2310W	872,87 €
	SVXD-059-100	1069W	350,56 €
	SVXD-059-120	1283W	380,69 €



ATOLL SPA



FASSANE SPA

Tous les produits en stock sont en blanc RAL 9016
Prix nets indicatifs en €HT

Sur cette page, les prix sont mentionnés nets HT

ACOVA LES INCONTOURNABLES

ACOVA



KAZEANE, un design original et audacieux avec un rythme de zig-zag très graphique pour une pose facile et un parfait maintien des serviettes. Disponible en version pour chauffage central : (réf.. KZ-120-050...) et électrique (réf.TKZ-075-060/GF...).



CALA TWIST AIR, malin avec son soufflant et sa fonction pivotante. La fonction pivotante facilite la pose des serviettes et le nettoyage de l'appareil. Disponible en version chauffage central (Réf.LNRT112-050IFS...) et électrique (TLNRT112-050IFS...). Existe aussi avec pivot à gauche.



CALA XS et CALA S, un sèche-serviettes électrique au format mini, adaptés aux petits espaces avec un fonctionnement simplifié par minuterie. Puissance 250 W. **NOUVEAU** Existe en 46 couleurs et en version chromée.. (Réf. TLN2025050EBZF...)

6

ACOVA LES RADIATEURS ÉLECTRIQUES

MARA, radiateur électrique à inertie sèche alliant confort et design !



Double Cœur de chauffe



MARA

NOUVEAU

Technologie innovante : double cœur de chauffe fonte et pierre, excellente répartition de la chaleur, température très homogène, rayonnement panoramique, pilotage et programmation à distance avec connectivité Wifi directement intégrée via l'application gratuite

Acova Pilote .

ATOLL TAXN, VOLGA PLUS & TAÏGA PREMIUM :



Les radiateurs électriques en fonte d'aluminium à fluide caloporteur

Atoll **TAXN**, **VOLGA PLUS** et **TAÏGA PREMIUM** offrent une chaleur douce et homogène. Corps de chauffe légers et consoles en H pour faciliter la pose. Montée en température rapide. Faible saillie au mur, pour un gain de place.



ATOLL TAXN, le 1^{er} prix en radiateur électrique Acova



La commande du **VOLGA PLUS** est verrouillable par code pour plus de sécurité (location, ERP...)



TAÏGA PREMIUM est équipé d'un écran tactile pour une meilleure ergonomie. Radiateurs Taïga Premium connectables entre eux sans box permettant de créer des zones de chauffage. Acova Connect-Box en option

ÉNERGIE	RÉFÉRENCE	PUISSANCE	PRIX NETS HT
ATOLL TAXN / HEATZY			
chauffage électrique	TAXN-075-047/CF	750W	244,74 €
	TAXN-100-063/CF	1000W	276,33 €
	TAXN-125-079/CF	1250W	315,80 €
	TAXN-150-095/CF	1500W	355,28 €
	TAXN-200-127/CF	2000W	434,23 €
VOLGA PLUS			
chauffage électrique	TAMH-050-053/CF	500W	286,94 €
	TAMH-075-053/CF	750W	310,54 €
	TAMH-100-063/CF	1000W	338,09 €
	TAMH-125-083/CF	1250W	377,44 €
	TAMH-150-093/CF	1500W	420,70 €
	TAMH-200-123/CF	2000W	507,25 €
TAÏGA PREMIUM LCD/HEATZY ELEC'PRO			
chauffage électrique	TAKD-050-041/CF	500W	388,48 €
	TAKD-075-049/CF	750W	422,56 €
	TAKD-100-065/CF	1000W	456,62 €
	TAKD-125-081/CF	1250W	504,33 €
	TAKD-150-089/CF	1500W	558,86 €
	TAKD-200-129/CF	2000W	667,90 €
	887700	Heatzy Elec'Pro	42,06 €



HEATZY ELEC PRO : la connectivité en toute simplicité !

Pour piloter tous les radiateurs munis de fil pilote à partir d'un smartphone.

Prix Nets indicatifs en €HT

Sur cette page, les prix sont mentionnés nets HT

ACOVA

LES RADIATEURS ÉLECTRIQUES ACOVA, C'EST AUSSI :



46
couleurs
Nouvelles
nuances

Pour vous chauffer parfaitement et sublimer vos intérieurs !

FASSANE PREMIUM

Tous les produits en stock sont en blanc RAL 9016

Un radiateur compact, puissant et réactif en blanc ou en gris anthracite



KOLONE

VUELTA



ACOVA VUELTA

ACOVA

ÉNERGIE	RÉFÉRENCE	PUISSANCE	PRIX NETS HT
VUELTA			
 chauffage central	M2C3-12-200	2196	641,82 €
	M2C3-14-200	2562	744,80 €
	M6C3-17-060	1035	328,41 €
	M6C3-25-060	1523	463,35 €
	M6C3-22-075	1635	459,32 €
	M6C4-22-075	2143	584,50 €
	M6C4-26-075	2532	683,53 €
 chauffage électrique	TMC03-100-100/GF	1000	1000,18 €
	TMC06-050-053/GF	500	580,08 €
	TMC06-075-062/GF	750	687,72 €
	TMC06-100-076/GF	1000	826,82 €
	TMC06-125-090/GF	1250	890,25 €
	TMC06-150-104/GF	1500	965,28 €
	TMC06-200-131/GF	2000	1176,49 €
	TMC2-075-031/GF	750	510,00 €
Version verticale	TMC2-100-040/GF	1000	612,00 €
	TMC2-125-049/GF	1250	789,55 €
	TMC2-150-058/GF	1500	816,00 €

VUELTA électrique et eau Chaude, le radiateur au design Rétro

En version eau chaude : particulièrement adapté aux PAC et systèmes basse température.

En version électrique : chaleur douce et homogène, sans assèchement de l'air, ni déplacement de poussière.

VUELTA VERTICAL*



VUELTA PLINTHE



Or martelé



Argent martelé



Cuivre martelé

VUELTA HORIZONTAL



* Barre porte-serviettes en option

Tous les produits en stock sont en blanc RAL 9016

ACOVA 60 ANS

ACOVA COLLECTION SIGNATURE

ACOVA

COLLECTION SIGNATURE



VERSUS

Un verre noir ou blanc ou miroir au gré de votre inspiration. Les barres se cachent à l'arrière en toute discrétion. Disponible en version électrique uniquement.

Originalité, élégance et innovation !

Disponibles en version chauffage central et électrique

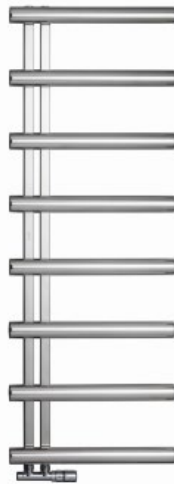

CHIME



ARCHIBALD



ALTIMA SPA



PLUME



Finitions



NOUVEAU

KAPLA



Créé par le studio King & Miranda, un style très graphique, contemporain et original !

Radiateur sèche-serviettes alliant technique et précision, avec des tubes horizontaux de forme ovale.

Disponible en version chauffage central uniquement, livré avec robinet en H et tête manuelle dans la couleur du radiateur (WKPSS110050WZZZ...)

ALTAÏ SPA AIR



Une ligne très élégante associée au confort rapide du soufflant

Radiateur sèche-serviettes à éléments plats et fins (section 38 X 10,25 mm), muni d'un soufflant 1000 W en partie arrière

version chauffage central : quand la chaudière est arrêtée, le soufflant prend le relais en chauffage d'appoint (Réf.SY-101-050/IFS...)

version électrique : commande à distance en Radio Fréquence pour une programmation



Finitions



E-Tech S 160 → 380

Générateurs monobloc sol électriques ECS et chauffage

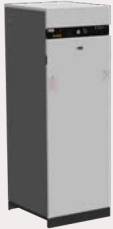

- 4 modèles de 14,4 à 28,8 kW.
- Corps isolé de mousse de polyuréthane rigide.
- Thermostat de température à deux étages permettant une adaptation de la puissance.
- Délestage de puissance possible.
- Sécurité électrique double sur le circuit de commande et le circuit de puissance.



- Thermo-plongeurs amovibles en acier inoxydable.
- Anti-légionelles : température de stockage > 60 °C.
- Les connexions chauffage dans 3 directions possibles pour installation contre un mur ou dans un coin.

SYSTÈME TANK-IN-TANK - RÉSERVOIR INTERNE EN INOX

TYPE	UNITÉ	E-TECH S 160 MONO 1X230+N	E-TECH S 160 TRI 3X400+N	E-TECH S 240 TRI 3X400+N	E-TECH S 380 TRI 3X400+N
Référence		786 823	786 822	786 824	786 825
Dimensions (H x L x P)	mm	1342 x 590 x 728	1342 x 590 x 728	1818 x 590 x 728	2134 x 720 x 800
Puissance électrique	kW	14,4	14,4	28,8	28,8
Surface de chauffe ballon ECS	m ²	1,26	1,26	1,94	2,65
Raccordement chauffage	Ø	1 F	1 F	1 M	1 M
Raccordement sanitaire	Ø	3/4 M	3/4 M	3/4 F	1 1/2 F
Débit de pointe à 40°C	L/10'	356	356	545	875
Débit de pointe 1ère heure à 40°C	L/60'	700	700	1234	1564
Débit continu à 40°C	L/h	413	413	827	827

E-Tech P 57 → 259

Chaudières sol électriques



- 5 modèles de 57 à 259 kW.
- Sélection de la puissance en fonction du besoin calorifique.
- Corps de chauffe en acier STW 22 de forte épaisseur.
- Éléments chauffants construits en acier inoxydable
- Incoloy 800 immergés dans le corps de chauffe à l'avant de la chaudière.



- Circuit de puissance en 400 V triphasé sans neutre.
- Circuit de commande en 230 V monophasé (+N).
- Contrôleur électronique qui adapte la puissance de la chaudière par enclenchement successif de 4 étages de puissance.
- Commande possible par thermostat d'ambiance, régulateur climatique, etc.

TYPE	UNITÉ	E-TECH P 57 3X400+N	E-TECH P 115 3X400+N	E-TECH P 144 3X400+N	E-TECH P 201 3X400+N	E-TECH P 259 3X400+N
Référence		784 137	784 138	784 139	784 141	784 140
Dimensions (H x L x P)	mm			1475 x 593 x 600		
Puissance électrique	kW	14,4 / 57,6	28,8 / 115,2	36,0 / 144,0	50,4 / 201,6	64,8 / 259,2
Capacité totale	L	60	60	60	102	102
Raccordement de chauffage	Ø	2 F	2 F	2 F	DN 100	DN 100
Débit minimum	L/h	4 960	9 920	12 390	17 340	22 320

E-Tech W 09 → 36

Chaudières murales électriques



- 7 modèles de 5,6 à 36 kW.
- Modèles 9 et 15 disponibles en version monophasé ou triphasé.
- Modèles 22, 28 et 36 kW disponibles en triphasé.
- Puissance électrique ajustable selon modèle.



- Tableau électrique relevable : connexions hydrauliques accessibles par le bas, limite le risque de projection d'eau.
- Circulateur haute performance.

TYPE	UNITÉ	E-TECH W 09 MONO	E-TECH W 09 TRI	E-TECH W 15 MONO	E-TECH W 15 TRI	E-TECH W 22 TRI	E-TECH W 28 TRI	E-TECH W 36 TRI
Référence		786 831	786 828	786 832	786 826	786 827	786 829	786 830
Tension	V	1x230	3x400 (+N)	1x230	3x400 (+N)	3x400 (+N)	3x400 (+N)	3x400 (+N)
Puissance électrique	kW	5,6 / 8,4	5,6 / 8,4	9,6 / 14,4	9,6 / 14,4	14,4 / 21,6	14,4 / 28,8	18,0 / 36,0
Nombre d'éléments chauffants		3	3	3	3	5	6	6
Puissance résistance	kW	2 x 1,4	2 x 1,4	2 x 2,4	2 x 2,4	2 x 2,4	2 x 2,4	2 x 3,0
Protection IP		43	43	43	43	43	43	43
Température maximale de fonctionnement	°C	85	85	85	85	85	85	85
Débit minimum d'irrigation	L/h	950	950	1240	1240	1860	2480	3100

aldes

VENTILATION RÉSIDENTIELLE

EasyHOME Auto & EasyHOME AutoSENS



- Renouvellement d'air automatique.
- Intégration parfaite à la décoration intérieure grâce aux grilles ColorLINE®.
- Silencieux : à partir de 23 dB(A).
- Rénovation.



EasyHOME AutoSENS
réactive contre la buée et les odeurs

Libellé	Code article	PP HT
Kit EasyHOME Auto + Bip	C49088	162,74 €
Kit EasyHOME Auto + ColorLINE®	C49089	176,13 €
Kit EasyHOME AutoSENS Compact Idéal contre la buée et les odeurs	11026045	307,97 €

EasyHOME Hygro



- Ventilation au plus près des besoins grâce à la détection d'humidité.
- Compatible multi-conduit.
- Silencieux : à partir de 31 dB(A).
- Neuf et rénovation.
- Kit : inclus 3 bouches Bahia Curve (Cuisine, Salle de Bain, W)



Libellé	Code article	PP HT
Kit EasyHOME Hygro Classic	C49270	530,00 €
Kit EasyHOME Hygro Premium MW	C49272	722,00 €
Kit EasyHOME Compact Classic	C49275	590,00 €

Inea



- Renouvellement : 24h/24 l'air de la pièce.
- Performance : évacuent en moins de 15 minutes l'air vicié.
- Déclenchement du mode boost : manuel (modèle I) ou automatique (modèle H).
- Silence : l'équivalent d'un chuchotement.

Libellé	Code article	PP HT
Inea 100 I	COOLIT	203,94 €
Inea 100 H	11022381	286,34 €

Graphic



- Renouvellement rapide de l'air de la pièce à un instant T.
- Déclenchement du mode boost :
- Manuel : interrupteur (I) et timer (T).
- Automatique : détection d'humidité (H).
- Silence : l'équivalent d'un chuchotement.

Libellé	Code article	PP HT
Graphic 100 I	COOLIP	111,24 €
Graphic 100 T	11022371	144,92 €
Graphic 100 H	COOLIS	178,19 €

InspirAir® Top 210



- 1 taille : 210 m³/h > 1 cuisine, 4 pièces humides
- 2 types de filtres
- Efficacité thermique certifiée > 85 % NF Auto
- Sonde d'humidité sur l'air extrait pour adapter automatiquement la ventilation
- Ultra compact : L 592 x l 298 x H 610 mm
- Eligible MaPrimeRenov' et CEE.

Libellé	Code article	PP HT
Kit InspirAir® Top 210	11027120	1955,55 €

PAC AIR/AIR RÉVERSIBLE

New Comfort

Pompes à chaleur air/air réversibles : monosplit (de 2,5 à 7 kW) ou multisplit. (muraux de 1,5 à 5 kW)



Mural New Comfort



UE

Partenaire Officiel
Hisense

Partenaire Officiel

aldes

Libellé	Code article	Tarif HT
Mural New Comfort 2,5 KW	DJ25VE0BG	554,00 €
UE Monosplit New Comfort 2,5 KW	DJ25VE0BW	835,00 €
Mural New Comfort 3,5 Kw	DJ35VE0BG	592,00 €
UE Monosplit New Comfort 3,5 KW	DJ35VE0BW	923,00 €

Découvrez les autres produits de la gamme sur aldes.fr



Produits en stock permanent :

Raccord ViteFer long Série Noir

38LN	P00008	●
12LN	P00009	●
34LN	P00010	●
1LN	P00011	●
114LN	P00012	●
112LN	P00013	●
2LN	P00014	●
214LN	P20072	●
212LN	P00007	●

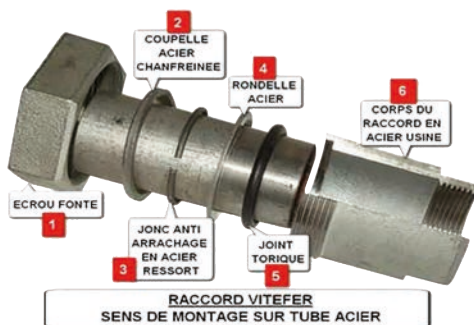

Raccord ViteFer long Série Galva

38LG	PC0001	●
12LG	P00016	●
34LG	P00017	●
1LG	P00018	●
114LG	P08682	●
112LG	P08683	●
2LG	P00022	●
214LG	P12865	●
212LG	P08684	●
3LG	P08686	●



Collier de réparation ViteFer

C120	P00023	●
C340	P00024	●
C114	P00026	●
C112	P00027	●
C200	P00028	●



Manchon ViteFer Série Galva

M1G	P00032	●
-----	--------	---

- Les raccords ViteFer sont proposés en noir spécifiquement pour le chauffage afin d'éviter la corrosion à partir de 60° si présence de Galva ou de Zinc.
- Les raccords ViteFer en Galva sont Galvanisés à chaud ACS.
- Température jusqu'à 110° (90° en permanent)
- Pression jusqu'à 25 bar (16 bar en permanent) du 3/8 au 1"1/2, puis 10 bar au delà
- Circulation des fluides dans les 2 sens
- Fabrication française

atlantic

AQUÉO



12%
d'économies*



Réf. H x Ø mm Prix public HT

AQUÉO VERTICAL MURAL

150 L	E0565B	1155 x 513	971 €
200 L	E001IV	1475 x 513	1 097 €

AQUÉO VERTICAL SUR SOCLE

300 L	E000SQ	1765 x 575	1 757 €
-------	--------	------------	---------

CHAUFFÉO+



Sauf 50L



Réf. H x Ø mm Prix public HT

CHAUFFÉO+ VERTICAL MURAL

100 L	E08617	835 x 513	586 €
150 L	E08618	1155 x 513	674 €
200 L	E08619	1475 x 513	772 €

CHAUFFÉO+ VERTICAL SUR SOCLE

200 L	E0676A	1270 x 575	1 142 €
250 L	E000UJ	1510 x 575	1 132 €
300 L	E000UQ	1765 x 575	1 288 €

LINÉO CONNECTÉ



12%
d'économies*



Réf. H x L mm Prix public HT

LINÉO CONNECTÉ

40 L PLAT	E08626	765 x 490	648 €
65 L PLAT	E08627	1 090 x 490	687 €
80 L PLAT	E08628	1 300 x 490	737 €
100 L PLAT	E0018V	1 250 x 550	826 €
100 L CARRÉ	E08629	885 x 490	800 €
120 L CARRÉ	E08630	1 015 x 490	867 €
150 L CARRÉ	E08658	1 205 x 490	936 €

ZÉNÉO



De 75 à 300L

Sauf 50L

Réf. H x Ø mm Prix public HT

ZÉNÉO VERTICAL MURAL

50 L Mono	E05721	575 x 505	662 €
75 L Mono	E08631	705 x 513	710 €
100 L Mono	E08632	835 x 513	765 €
150 L Mono	E08633	1 155 x 513	871 €
200 L Mono	E08635	1 475 x 513	997 €

ZÉNÉO VERTICAL SUR SOCLE

150 L Mono	E0572A	1 015 x 575	1 242 €
200 L Mono	E000UI	1 270 x 575	1 408 €
250 L Mono	E000UK	1 510 x 575	1 456 €
300 L Mono	E000UP	1 765 x 575	1 657 €

ZÉNÉO HORIZONTAL MURAL

100 L Mono	E000WH	830 x 520	973 €
150 L Mono	E000WI	1 140 x 520	1 162 €
200 L Mono	E000WJ	1 460 x 520	1 355 €



CHAUFFÉO



Sauf 50L et 500L



Réf. H x Ø mm Prix public HT

CHAUFFÉO VERTICAL MURAL

100 L Mono	E08620	835 x 513	472 €
150 L Mono	E08621	1 155 x 513	547 €
200 L Mono	E08622	1 475 x 513	626 €

CHAUFFÉO VERTICAL SUR SOCLE

300 L Mono	E000WC	1 1765 x 575	974 €
------------	--------	--------------	-------

CHAUFFÉO HORIZONTAL MURAL RACCORDEMENT CÔTÉ

75 L Mono	E0571A	705 x 513	799 €
100 L Mono	E0571B	740 x 570	890 €
150 L Mono	E0571C	990 x 570	1 053 €
200 L Mono	E0571D	1 245 x 570	1 136 €

CHAUFFÉO HORIZONTAL MURAL DESSOUS

75 L Mono	E0567D	700 x 520	734 €
100 L Mono	E0566A	830 x 520	828 €
150 L Mono	E0567E	1 140 x 520	987 €
200 L Mono	E0567F	1 460 x 520	1 120 €

ODÉO



Réf. H x Ø mm Prix public HT

ODÉO CARRÉ

Sur évier 15 L	E000WX	387 x 360	311 €
Sous évier 15 L	E000WW	378 x 360	311 €
Sur évier 30 L	E000WY	467 x 440	368 €

ODÉO HORIZONTAL MURAL

30 L	E000WZ	810 x 335	403 €
------	--------	-----------	-------

Produits en stock permanent :

GAMME CHAUFFE-EAU THERMODYNAMIQUES



72%
d'économies*

CALYPSO SPLIT CONVERTER



	Réf.	H x L x P mm	Prix public HT
CALYPSO SPLIT INVERTER VERTICAL MURAL			
150 L	C00JCE	1177 x 567 x 586	1 648 €
200 L	C00JCF	1497 x 567 x 586	1 733 €
CALYPSO SPLIT INVERTERVERTICAL SUR SOCLE			
270 L	C00JCG	1586 x 617 x 651	2 055 €
UNITÉ EXTÉRIEURE			
	C00JCH	535 x 735 x 330	732 €

CALYPSO CONNECTÉ SUR SOCLE



	Réf.	H x L x P mm	Prix public HT
CALYPSO CONNECTÉ VERTICAL SUR SOCLE			
200 L	E06906	1690 x 602 x 691	2 492 €
250 L	E06806	1930 x 602 x 691	2 587 €



75%
d'économies*

72%
d'économies*

CALYPSO CONNECTÉ MURAL



	Réf.	H x L x P mm	Prix public HT
CALYPSO CONNECTÉ VERTICAL MURAL			
100 L	E07010	1209 x 522 x 538	1 971 €
150 L	E07011	1527 x 522 x 538	2 044 €

EGÉO



	Réf.	H x L x P mm	Prix public HT
EGÉO			
200 L	C00IF1	1529 x 575 x 636	1 850 €
250 L	C3442A	1782 x 575 x 636	1 915 €



50%
d'économies*

* Pourcentage d'économies résultant d'une comparaison effectuée entre l'efficacité énergétique d'un chauffe-eau électrique et d'un chauffe-eau thermodynamique sur la base des informations ErP. Voir le détail sur www.atlantic-electrique.fr

Produits en stock permanent :

atlantic

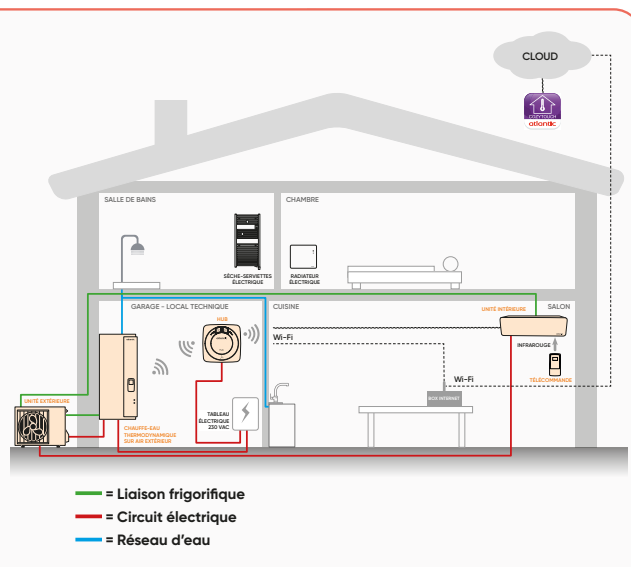

Solution 3 services avec chauffage, climatisation et eau chaude sanitaire

Unité intérieure : 7, 9 et 12 kBtu

1 unité extérieure

Ballon Calypso Split / Trinéo VM : 150 et 200L



Sokio •

Radiateur chaleur douce

Corps de chauffe en aluminium

- : 5 formats de 750 W à 2 000 W
- : 3 formats de 1 000 W à 2 000 W



Accessio •

Radiateur chaleur douce

Corps de chauffe avec fluide thermo-conducteur

- : 7 formats de 300 W à 2 000 W



Nirvana Néo •

Radiateur connecté

Corps de chauffe en fonte

- : 5 formats de 750 W à 2 000 W
- : 3 formats de 1 000 W à 2 000 W
- : 3 formats de 750 W à 1 500 W



Agilia •

Radiateur connecté

Corps de chauffe en aluminium et façade chauffante

- : 6 formats de 500 W à 2 000 W
- : 3 formats de 1 000 W à 1 800 W



Oniris •

Radiateur connecté

Corps de chauffe en aluminium et façade chauffante

- : 5 formats de 750 W à 2 000 W
- : 3 formats de 1 000 W à 2 000 W
- : 3 formats de 750 W à 1 500 W



Divali •

Radiateur connecté

Corps de chauffe en fonte et façade chauffante

- : 5 formats de 750 W au 2 000 W
- : 3 formats de 1 000 W à 2 000 W
- : 3 formats de 750 W à 1 500 W



Adélis

Serenis

Sèche-serviettes connecté
Corps de chauffe avec
fluide thermo-conducteur
4 puissances de 500 W à 1 750 W
9 coloris

Sèche-serviettes connecté
Corps de chauffe avec fluide thermo-conducteur
6 puissances de 500 W à 1 750 W
8 coloris

2012

Sèche-serviettes électrique
Corps de chauffe avec
fluide thermo-conducteur
5 puissances de 500 W à 1 000 W

Doris

Sèche-serviettes connecté
Corps de chauffe
avec fluide thermo-conducteur
7 puissances de 300 W à 2 000 W
4 coloris



Bridge Cozytouch

L'accessoire indispensable pour bénéficier
de tous les avantages de la connectivité !
Code 500109

atlantic

Produits en stock permanent :

POMPES A CHALEUR Aérothermie

GAMME ALFEA EXTENSA AI



ALFEA EXTENSA

• 8 modèles : 5, 6, 8, 10 kW en chauffage seul et 5, 6, 8, 10 kW en ECS

- Conception hydraulique robuste: échangeur coaxial
- Paramétrage intuitif et rapide: fonction EASY START intégrée
- Installation et utilisation simplifiées



MODELE	CODE	PRIX PUBLIC HT
● ALFEA EXTENSA A.I. 5 R32	C18081	5 992,00 €
● ALFEA EXTENSA A.I. 6 R32	C18082	6 328,00 €
● ALFEA EXTENSA A.I. 8 R32	C58202	7 490,00 €
● ALFEA EXTENSA A.I. 10 R32	C19560	8 852,00 €
● ALFEA EXTENSA DUO A.I. 3 R32	C59033	7 642,00 €
● ALFEA EXTENSA DUO A.I. 5 R32	C12681	7 642,00 €
● ALFEA EXTENSA DUO A.I. 6 R32	C12682	8 047,00 €
● ALFEA EXTENSA DUO A.I. 8 R32	C12683	9 377,00 €
● ALFEA EXTENSA DUO A.I. 10 R32	C19562	10 895,00 €

GAMME ALFEA EXCELLIA M



ALFEA EXCELLIA M

• 6 modèles de 6 à 11kW en chauffage seul et en ECS

- Ultra silencieuse : 34 dB
- Interface de régulation plus intuitive
- Plus facile à installer et plus résistante grâce au système Smart Protect (technologie tout compris, ballon tampon, bouteille de découplage, filtre, vanne de vidage et appoint électrique intégré)
- Idéal pour le remplacement de chaudières gaz ou fioul

DÉSIGNATION	CODE	PRIX PUBLIC HT
● ALFEA EXCELLIA M 6	C5327A	7 559,00 €
● ALFEA EXCELLIA M 8	C5327B	9 050,00 €
● ALFEA EXCELLIA M 11	C5327C	10 353,00 €
● ALFEA EXCELLIA M 6 DUO	C5327D	9 770,00 €
● ALFEA EXCELLIA M 8 DUO	C5327E	11 275,00 €
● ALFEA EXCELLIA M 11 DUO	C5327F	12 575,00 €

GAMME ALFEA EXCELLIA AI



ALFEA EXCELLIA

• 16 modèles de 11 à 17 kW en chauffage seul et de 11 à 17 kW en ECS

- 60° départ d'eau thermodynamique jusqu'à -20°C extérieur
- Confort ECS: production intégrée avec PECS de 190 L à isolation renforcée et protection ACI



MODELE	CODE	PRIX PUBLIC HT
● ALFEA EXCELLIA A.I. 11	C53263	6 991,00 €
● ALFEA EXCELLIA A.I. 14	C53046	7 706,00 €
● ALFEA EXCELLIA A.I. TRI 11	C53264	6 991,00 €
● ALFEA EXCELLIA A.I. TRI 14	C53265	7 706,00 €
● ALFEA EXCELLIA A.I. TRI 16	C53047	8 353,00 €
● ALFEA EXCELLIA HP A.I. 16	C53271	10 441,00 €
● ALFEA EXCELLIA HP A.I. TRI 15	C53272	12 030,00 €
● ALFEA EXCELLIA HP A.I. TRI 17	C53273	12 484,00 €
● ALFEA EXCELLIA DUO A.I. 11	C53267	8 807,00 €
● ALFEA EXCELLIA DUO A.I. 14	C48931	9 442,00 €
● ALFEA EXCELLIA DUO A.I. TRI 11	C53268	8 807,00 €
● ALFEA EXCELLIA DUO A.I. TRI 14	C53269	9 442,00 €
● ALFEA EXCELLIA DUO A.I. TRI 16	C53270	10 904,00 €
● ALFEA EXCELLIA HP DUO A.I. 16	C53274	13 069,00 €
● ALFEA EXCELLIA HP DUO A.I. TRI 15	C53275	13 846,00 €
● ALFEA EXCELLIA HP DUO A.I. TRI 17	C53276	14 341,00 €

GAMME IXXTRA M

IXXTRA M



DÉSIGNATION PRIX PUBLIC HT

● C00LMA	PAC monobloc air/eau Ixxtra M UE 17 KW TRIPHASÉE	12 072,00 €
● C00LMB	PAC monobloc air/eau Ixxtra M module INTER.COMPACT	806,00 €
● C00LMC	PAC monobloc air/eau Ixxtra M module hydraulique Duo	3 906,00 €
● C00LM3	PAC monobloc air/eau Ixxtra M UE 9 KW MONOPHASÉE	8 426,00 €
● C00LM4	PAC monobloc air/eau Ixxtra M module HYDRAULIQUE CS	1 606,00 €
● C00LM5	PAC monobloc air/eau Ixxtra M UE 12 KW MONOPHASE	10 120,00 €
● C00LM6	PAC monobloc air/eau Ixxtra M UE 12 KW TRIPHASÉE	10 137,00 €
● C00LM7	PAC monobloc air/eau Ixxtra M UE 15 KW MONOPHASÉE	11 301,00 €
● C00LM8	PAC monobloc air/eau Ixxtra M UE 15 KW TRIPHASÉE	11 329,00 €

atlantic

CHAUDIÈRES SOL FIOUL Condensation

GAMME AXEO



AXEO NOx F30

• 4 modèles : 25, 32 kW en chauffage seul et 25, 32 kW avec ECS

- Facilité d'installation avec ce produit tout intégré, compact et séparable en deux parties en version Duo
- Facile à entretenir avec un accès au condenseur par l'avant
- Garantie 5 ans corps de chauffe en acier et ballon ECS en acier émaillé protection ACI pour le modèle Duo

MODELE	CODE	PRIX PUBLIC HT
● AXEO NOx 32 - F30	C0845B	8 531,00 €
● AXEO NOx DUO 25 - F30	C0845C	9 723,00 €
● AXEO NOx DUO 32 - F30	C0845D	10 573,00 €

CHAUDIÈRES SOL FIOUL Basse température

GAMME OPTIMA



OPTIMA

• 3 modèles : 25, 30 et 35 kW avec ECS

- Tableau de bord simple d'utilisation
- Confort ECS, grâce au ballon inox semi-immergé
- Compatible avec l'ensemble de notre gamme brûleurs



MODELE	CODE	PRIX PUBLIC HT
● OPTIMA 4135B 29 A 33KW	C25338	3 849,00 €
● OPTIMA 4130B	C25336	3 119,00 €
● OPTIMA 4125B	C28085	2 783,00 €

GAMME AMBIANCE



AMBIANCE / PLUTON

• 4 modèles : 25, 35, 45 et 60 en chauffage seul

- Chaudière à équiper d'un brûleur fioul ou gaz à air soufflé
- Tableau de bord simple d'utilisation



MODELE	CODE	PRIX PUBLIC HT
● PLUTON 5024 23,9KW	C22191	3 265,00 €
● AMBIANCE 4125	C26150	2 505,00 €
● AMBIANCE 4135	C08450	2 774,00 €
● AMBIANCE 4145	C42041	3 610,00 €

Produits en stock permanent :

Produits en stock permanent :

atlantic

CHAUDIÈRES SOL GAZ Condensation

GAMME PERFINOX 2



PERFINOX 2 CONDENS PERFINOX 2 CONDENS DUO

• 3 modèles : 24 kW en chauffage seul, 24 et 28 kW avec ECS

- Ultracompacte: seulement 45 cm de largeur
- La performance de la condensation à petit prix
- Ballon 105 L en acier avec protection ACI
- Interface identique à la gamme NAEMA 2

selon la loi de France en vigueur. Peut être sujet à modification.

MODELE	CODE	PRIX PUBLIC HT
● PERFINOX 2 ECS 24KW	C22522	3 418,00 €
● PERFINOX 2 DUO 24	C22523	4 402,00 €
● PERFINOX 2 DUO 28	C22530	4 907,00 €

GAMME EFFINOX



EFFINOX CONDENS EFFINOX CONDENS DUO

• 5 modèles : 24 et 34 kW en chauffage seul, 24, 28 et 34 kW avec ECS

- Un produit tout intégré avec un équipement de série maximum
- Régulation Navistem 200 S sur température extérieure de série
- Ballon 120 L en acier avec protection ACI

selon la loi de France en vigueur. Peut être sujet à modification.

MODELE	CODE	PRIX PUBLIC HT
● EFFINOX CONDENS DUO 5024 (V)IR	C22525	5 797,00 €
● EFFINOX CONDENS DUO 5028 (V)IR	C22526	6 117,00 €
● EFFINOX CONDENS DUO 5034 (V)IR	C26786	6 514,00 €
● EFFINOX CONDENS 5024 (V)IR	C22527	4 580,00 €

EAU CHAUDE SANITAIRE

GAMME CONFORTO



Conforto M

Conforto S

MODELE	CODE	PRIX PUBLIC HT
● CONFORTO S150	C43251	1 291,00 €
● CONFORTO S200	C43250	1 480,00 €
● CONFORTO S300	C43249	1 642,00 €
CONFORTO M75	C00L2E	811,00 €
● CONFORTO M100	C00L2F	870,00 €
● CONFORTO M150	C00L2G	975,00 €
CONFORTO M200	C00L2H	1 114,00 €

CONFORTO

• 7 modèles : de 75 à 300 L

- Economie d'énergie grâce à l'isolation thermique renforcée et à l'optimisation de l'échangeur pour un réchauffement plus rapide du ballon
- Facilité d'installation et d'entretien
- Compatible avec l'ensemble des gammes chaudières

atlantic

CHAUDIÈRES MURALES

NOUVEAU

GAMME NAEMA 3



NAEMA 3 MICRO

- 3 modèles chauffage + ECS micro-accumulée 25, 30 et 35 kW
- Débit ECS: 12, 14,7, 17,5 L/min

- Ultracompacte: seulement 40 cm de largeur
- Capacité du vase d'expansion de 7 ou 8 L

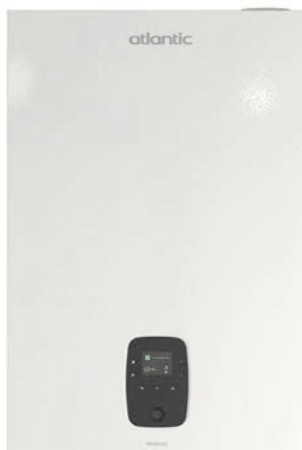

NAEMA 3 DUO

- 3 modèles chauffage + ECS accumulée avec ballon intégré 25, 30 et 35 kW
- Débit ECS: 18 et 21,9 L/min

- Ballon serpentin de 45L
- Paramétrage guidé étape par étape grâce à Easy Start



- 1 Corps de chauffe inox pour plus de durabilité
- 2 Accessibilité des composants de la chaudière par l'avant pour faciliter les opérations d'entretien
- 3 Siphon transparent amovible pour un contrôle visuel et un entretien aisés
- 4 Interface de régulation intuitive avec textes et couleurs
- 5 Eau chaude sanitaire en continu, en grande quantité et à température stable grâce au ballon serpentin de 45 L

- Accessibilité 100% par l'avant aux composants
- Un corps de chauffe inox garanti 5 ans

La garantie pièces est automatiquement étendue à 5 ans pour le corps de chauffe sous conditions d'un entretien souscrit annuellement depuis la mise en service auprès d'un professionnel agréé ou qualifié



MODELE	CODE	PRIX PUBLIC HT (2)
NAEMA 3 20	COOLDK	2 810,00 €
NAEMA 3 30	COOLDL	3 000,00 €
NAEMA 3 Micro 25	COOLOS	2 920,00 €
NAEMA 3 Micro 30	COOLOT	3 220,00 €
NAEMA 3 Micro 35	COOLOU	3 620,00 €
NAEMA 3 Duo 25	COOLOX	4 500,00 €
NAEMA 3 Duo 35	COOLOW	5 170,00 €

(1) Mise en service par un SAV agréé Atlantic offerte

(2) Chaudière complète: Fumisterie et kit de remplacement – nous consulter

(3) Prix de vente conseillé réservé aux professionnels au sein du réseau Chadapaux

Prix chaudière nue, prévoir barrette, douille ou raccordement fumisterie selon modèle

CHAUDIERE MURALE CONDENSATION

GAMME VARFREE EVO

GAMME CONDENSINOX

8 modèles de 35 kW à 150 kW



Modèle	Code
VARFREE EVO 35	C00K0K
VARFREE EVO 40	C00K0L
VARFREE EVO 60	C00K0M
VARFREE EVO 70	C00K0N
VARFREE EVO 80	C00K0O
VARFREE EVO 100	C00K0P
VARFREE EVO 120	C00K0Q
VARFREE EVO 150	C00K0R

- Corps de chauffe en inox
- Rendement exceptionnel jusqu'à 108,6% sur PCI
- Brûleur Bluejet® : modulation de 20 à 100% & détection de flamme améliorée
- Modèles mini-chaufferie (35 à 70 kW)
- Régulation intégrée (gestion chaudière, cascade et circuits)
- Fonction pompe modulante intégrée

Modèle	Code
CONDENSINOX 40	C60730
CONDENSINOX 60	C33208
CONDENSINOX 70	C50849
CONDENSINOX 80	C33209
CONDENSINOX 100	C33210

- Corps de chauffe en inox
- Modulation de 20 à 100%
- Concept Hydrostable : simplicité d'installation grâce à la suppression du découplage hydraulique
- Modèles mini-chaufferie (40 à 70 kW)
- Régulation intégrée (gestion chaudière, cascade et circuits)



EAU CHAUDE SANITAIRE

GAMME ECS



- Gamme complète Ballons de 75L à 5000L
 - Stockage primaire
 - Stockage sanitaire
 - Ballons modulaires
- Gamme complète échangeurs à plaques
 - RUBIS de 33 à 1108 kW
 - Echangeurs à plaques nus
- Solution anti-légionelle
- Préparateurs:
 - Instantané
 - Semi-instantané
 - Semi-accumulé



atlantic systèmes

GAMME POMPES A CHALEUR COLLECTIVES



Fluide frigorigène naturel R290 :
PRG⁽¹⁾ divisé par 700 par rapport au R410A.



6 puissances disponibles
de 15 à 50 kW



Production d'eau jusqu'à 75°C



COP à 7/35°C jusqu'à 4,94



Des versions spécifiques pour
les ambiances salines



Jusqu'à 6 PAC en cascade



Communication Modbus native

APTAE est une solution bas carbone,
valorisée dans la RE2020 seuil 2025, DPE et
satisfaisant les exigences du décret tertiaire.



Jusqu'à:



35°C



55°C



15-18 kW



23-27 kW



40-50 kW

BDR THERMEA GROUP

CHAPPEE

Produits en stock permanent :



VOUS, NOTRE PREMIÈRE SOURCE D'ÉNERGIE



3 316,60 €
PUBLIC HT



INITIA + COMPACT L HTE MURALE CONDENSATION 2.29

- Corps Hydrauliques en laiton, garantie 5 ans
- Compacte : H 700 x L 400 x P 299 mm
- Simplicité du tableau de commandes
- Solution de remplacement
- Débit spécifique élevé : jusqu'à 16 L/min
- Rendement 108 %
- Plage de modulation de 16 à 100 %
- Pompe modulante ERP
- Comptage d'énergie intégré

Code : C67169 ●



2 810,00 €
PUBLIC HT

MUTINE N SOL BT DE 26 KW

- Solution de remplacement idéale, livrée sans brûleur
- Corps de chaudière en acier
- Ballon ECS de 95 au 120 litres
- Tableau de commandes à régulation manuelle
- Chaudière livrée en 1 seul colis

Code : C34175 ●

* CE PRODUIT EST DESTINÉ AU REMPLACEMENT
D'UN APPAREIL IDENTIQUE COMMERCIALISÉ AVANT LE
1^{ER} JANVIER 2018



3 577,00 €
PUBLIC HT

KLISTA + HTE SOL GAZ CONDENSATION 24 KW

- Chauffage seul ou avec ECS
- Plage de modulation de 16% à 100%
- Préparateur en acier émaillé à serpentin de 100 ou 160 litres
- Débit ECS jusqu'à 24 l/min.
- Corps de chauffe en inox 316 L
- Chaudière équipée : tableau de commandes ergonomique, vase d'expansion, circulateur basse consommation, dégazeur
- Livrée montée, prête à être raccordée (modèle chauffage seul)

Code : C33261 ●



TIGRA 3 BRÛLEUR FIOUL

- 2 modèles dont un compatible Biofioul F30
- Fiable et adaptable

Code : C17881 ●

824,00 €
PUBLIC HT



COMPATIBLE eMO Life LE CONFORT CONNECTÉ

eMO Life, thermostat d'ambiance connecté filaire ou sans fil.
Simplicité, ergonomie, connectivité et fiabilité.



BDR THERMEA GROUP



ERIA-M PLUS POMPE A CHALEUR MONOBLOC R32

- Monophasé ou triphasé
- Plage de puissance de 8 à 16 kW
- Fonctionnement au fluide frigorigène R32, sans impact sur la couche d'ozone
- Raccordement sur le circuit de chauffage sans module intérieur
- Utilisation jusqu'à -15°C avec sortie d'eau à 60°C
- Fonctionnement silencieux

RÉFÉRENCE	DÉSIGNATION	PRIX PUBLIC HT
C5669D	ERIA M PLUS 8 MR	6 250,00€
C5669E	ERIA M PLUS 10 MR	6 750,00€
C5669F	ERIA M PLUS 12 MR	7 750,00€
C5669G	ERIA M PLUS 16 MR	8 500,00€
C5669K	KIT INTERFACE ERIA M PLUS	250,00€
C5669H	APPOINT ELECTRIQUE 3 KW	950,00€



ERIA-S PLUS POMPE A CHALEUR SPLIT R32

- Appoint électrique intégré
- Plage de puissance de 4 à 16 kW
- Fonctionnement au fluide frigorigène R32, sans impact sur la couche d'ozone
- Permet de gérer 2 circuits de chauffage
- Compacte, modulable et polyvalente



RÉFÉRENCE	DÉSIGNATION	PRIX PUBLIC HT
7845751	ERIA S PLUS 4 MR	5 591,00€
7845752	ERIA S PLUS 6 MR	6 138,00€
7845753	ERIA S PLUS 8 MR	7 268,00€
7845754	ERIA S PLUS 10 MR	7 698,70€
7845755	ERIA S PLUS 12 MR	9 338,00€
7845757	ERIA S PLUS 16 MR	10 897,00€

RADIATEURS ACIER 4 ORIFICES HORIZONTAUX HABILLÉS

LONGUEUR (MM)	HAUTEUR (MM)	22HB						33HB	21VHB	
		300	400	500	600	700	900		300	
400	watts				659	744	902		1800	1926
	code				CC235H612	CC235H712	CC235H912			C21C6H654
500	watts			710	824	930	1128		2000	2079
	code			CC235H515	CC235H615	CC235H715	CC235H915			C21C6H660
600	watts		706	851	988	1116	1354			
	code		CC235H418	CC235H518	CC235H618	CC235H718	CC235H918			
700	watts	645	823	993	1153	1302	1579			
	code	CC235H321	CC235H421	CC235H521	CC235H621	CC235H721	CC235H921			
800	watts	737	941	1135	1318	1488	1805			
	code	CC235H324	CC235H424	CC235H524	CC235H624	CC235H724	CC235H924			
900	watts	829	1058	1277	1482	1674	2030			
	code	CC235H327	CC235H427	CC235H527	CC235H627	CC235H727	CC235H927			
1000	watts	921	1176	1419	1647	1860	2256	1275		
	code	CC235H330	CC235H430	CC235H530	CC235H630	CC235H730	CC235H930		CC335H324	
1100	watts	1013	1294	1561	1812	2046	2482			
	code	CC235H333	CC235H433	CC235H533	CC235H633	CC235H733	CC235H933			
1200	watts	1105	1441	1703	1976	2232	2707			
	code	CC235H336	CC235H436	CC235H536	CC235H636	CC235H736	CC235H936			



LONGUEUR (MM)	HAUTEUR (MM)	11HB			21HB				
		600	700	900	400	500	600	700	900
400	watts	306	407	504	370	443	514	582	716
	code	CC135H612	CC135H712	CC135H912	CC215H412	CC215H512	CC215H612	CC215H712	CC215H912
500	watts	446	509	630	462	554	642	728	896
	code	CC135H615	CC135H715	CC135H915	CC215H415	CC215H515	CC215H615	CC215H715	CC215H915
600	watts	535	610	756	554	664	770	873	1075
	code	CC135H618	CC135H718	CC135H918	CC215H418	CC215H518	CC215H618	CC215H718	CC215H918
700	watts	624	712	882	647	775	899	1019	1254
	code	CC135H621	CC135H721	CC135H921	CC215H421	CC215H521	CC215H621	CC215H721	CC215H921
800	watts	713	814	1008	739	886	1027	1164	1433
	code	CC135H624	CC135H724	CC135H924	CC215H424	CC215H524	CC215H624	CC215H724	CC215H924
900	watts	802	915	1134	832	996	1156	1310	1612
	code	CC135H627	CC135H727	CC135H927	CC215H427	CC215H527	CC215H627	CC215H727	CC215H927
1000	watts	891	1017	1260	924	1107	1284	1455	1791
	code	CC135H630	CC135H730	CC135H930	CC215H430	CC215H530	CC215H630	CC215H730	CC215H930
1100	watts						1412	1601	1970
	code						CC215H633	CC215H733	CC215H933

* Certificats disponibles sur certita.org

Produits en stock permanent :

De Dietrich

MCR 2

CHAUDIÈRE CONDENSATION
+ MICRO-ACCUMULATION

- MCR-2 24 - C00LJU

3 120,00 € HT PUBLIC

- MCR-2 30 MI - C00LHE

3 200,00 € HT PUBLIC

- MCR 2 35 MI - C00LJX

3 780,00 € HT PUBLIC



MCR 2 BIC

CHAUDIÈRE
CONDENSATION
+ BALLON 45L

- MCR-2 35 BIC - C00LJY

4 340,00 € HT PUBLIC



CFU C PLUS

CHAUDIÈRES COMPACTES
AVEC BRÛLEUR FIOUL
SOUFFLÉ INTÉGRÉ,

à condensation,
pour chauffage seul

CFU C 24/32 PLUS F30

CFU C 24 PLUS
F30 - C06483

CFU C 32 PLUS
F30 - C06482

7 542,00 € HT PUBLIC

8 416,00 € HT PUBLIC



CFU ECONOX

CHAUDIÈRES COMPACTES
AVEC BRÛLEUR FIOUL
SOUFFLÉ INTÉGRÉ,

pour chauffage seul

CFU 22/29 F30

CFU 22 F30
- C06480

CFU 29 F30
- C06475

5 930,00 € HT PUBLIC

6 177,00 € HT PUBLIC



TWINEO

CHAUDIÈRE GAZ
SOL CONDENSATION

- Chaudière / JA5 - C62181

3 466,00 € HT PUBLIC

- kit raccordement

JA8 - C63219

99,00 € HT PUBLIC

- Ballon

ER226 - C62203

871,00 € HT PUBLIC



PREMYS

CHAUDIÈRES À ÉQUIPER
D'UN BALLON DE 100L
ET D'UN BRÛLEUR FIOUL

PREMYS CA 27/100



- Colis FL3* avec ballon
- C05101

3 067,00 € HT PUBLIC

SMART TC°RF

Nouvelle version sans fil
Thermostat connecté
Compatible toutes
chaudières

- AD341 Classe V - C18004

479,00 € HT PUBLIC



BRÛLEUR COMPATIBLE BIOFIOUL F30

BIOFIOUL READY F30

M 211-4X F30

De 17 à 48 kW

- M211-4X F30 - C05647

824,00 € HT PUBLIC





CLIM'UP SMART

CLIMATISEURS RÉVERSIBLES

UNITÉ INTÉRIEURE



UNITÉ EXTÉRIEURE

- Design moderne
- Fluide R32
- Confort acoustique : 20dB(A)
- Confort optimal en toute saison
- Unités intérieures compatibles pour les versions monosplits et multisplits
- Compatible Wifi
- Confort optimal en toute saison
- Large choix d'unités intérieures
- Possibilité de connecter jusqu'à 5 unités intérieures sur 1 même unité extérieure

UNITÉS INTÉRIEURES MURALES MONO ET MULTI

DÉSIGNATION	CODE	PUISSANCE FROID / CHAUD	Ø LIAISON FRIGO	PRIX PUBLIC HT
UMS 20	7802984 - C00ISR	2,20 / 2,35	1/4" - 3/8"	628,90€
UMS 25	7802985 - C00G9O	2,55 / 2,65	1/4" - 3/8"	577,60€
UMS 35	7802986 - C00JLY	3,60 / 3,70	1/4" - 3/8"	690,65€
UMS 50	7802987 - C00JLZ	5,30 / 5,40	1/4" - 1/2"	1 037,40€
UMS 70	7802988 - C00L2U	7,03 / 7,05	1/4" - 5/8"	1 501,95€



Fonctionnement SILENCIEUX 20 dB

UNITÉS EXTÉRIEURES MONOSPLIT

DÉSIGNATION	CODE	PUISSANCE FROID / CHAUD	Ø LIAISON FRIGO	PRIX PUBLIC HT
MOSE 20	7802979 - C00KXI	2,20 / 2,35	1/4" - 3/8"	850,25€
MOSE 25	7802980 - C00L2S	2,55 / 2,65	1/4" - 3/8"	861,65€
MOSE 35	7802981 - C00L0R	3,60 / 3,70	1/4" - 3/8"	962,35€
MOSE 50	7802982 - C00IZ8	5,30 / 5,40	1/4" - 1/2"	1 650,85€
MOSE 70	7802983 - C00L2T	7,03 / 7,05	1/4" - 5/8"	2 511,80€

UNITÉS EXTÉRIEURES MULTISPLIT

DÉSIGNATION	CODE	COMBINAISONS POSSIBLES	Ø LIAISON FRIGO	PRIX PUBLIC HT
MUSE 40-2	7722650 - C57265	1 à 2 unit int	1/4" - 3/8"	2 293,30€
MUSE 50-2	7802989 - C00L8P	1 à 2 unit int	1/4" - 3/8"	2 831,95€
MUSE 60-3	7720006 - C03026	1 à 3 unit int	1/4" - 3/8"	3 759,15€
MUSE 80-3	7692782 - C03027	1 à 3 unit int	1/4" - 3/8"	4 138,20€
MUSE 100-4	7720007 - C03029	1 à 4 unit int	1/4" - 3/8"	5 733,25€
MUSE 120-5	7720008 - C03038	1 à 5 unit int	1/4" - 3/8"	7 326,40€

De Dietrich



ALEZIO S

POMPES À CHALEUR

de 4 à 16 kW

- Positionnement tarifaire attractif
- COP jusqu'à 5,11
- Simple et rapide à installer
- Répond aux besoins essentiels en neuf comme en rénovation



ALEZIO S V200

POMPES À CHALEUR

de 4 à 16 kW

- Confort optimal chauffage et ECS
- Solution colonne compacte
- Performances chauffage et ECS élevées
- Intégration sous escalier, cellier ou cave ...
- Adapté aux installations neuves ou existantes



RÉFÉRENCE	DÉSIGNATION	PUISSANCE	PRIX PUBLIC
7746796 - C57599	ALEZIO S 11 MR	11,39 KW	9 384,00€
7746800 - C50636	ALEZIO S 16 MR	14,65 KW	10 943,00€

RÉFÉRENCE	DÉSIGNATION	PUISSANCE	PRIX PUBLIC
7692999 - C55324	ALEZIO S 11 MR V200	11,39 KW	12 786,00€
7693003 - C55325	ALEZIO S 16 MR V200	14,65 KW	14 345,00€

HPI-S

POMPES À CHALEUR

de 4,5 à 27 kW

- Raccordement multi-circuit intégré d'origine
- Bouteille tampon découplage à stratification
- Température de chauffage jusqu'à 60°C pour chauffage ou eau chaude sanitaire
- Confort et performances optimal



RÉFÉRENCE	DÉSIGNATION	PUISSANCE	PRIX PUBLIC
7746958	HPI-S 8 MR	8 KW	9 554,00€
7746960	HPI-S 11 MR	11 KW	11 744,00€
7746964	HPI-S 16 MR	16 KW	13 303,00€

ALEZIO M R32

POMPES À CHALEUR MONOBLOC

de 4 à 16 kW

- Simple d'installation : pas de manipulation fluides frigorigènes et absence de contrôle d'étanchéité
- Compacte : 450 mm de large
- Gestion jusqu'à 2 circuits (via option)
- Hybridation possible chaudière existante
- possible



RÉFÉRENCE	DÉSIGNATION	PUISSANCE	PRIX PUBLIC
7864379	ALEZIO M R32 4 MR	4 KW	5 750,00€
7864383	ALEZIO M R32 8 MR	8 KW	7 000,00€
7864389	ALEZIO M R32 16 MR	16 KW	9 250,00€



De Dietrich

Produits en stock permanent :

27

THS

CHAUFFE-EAU
ELECTRIQUE VERTICAL



De 100 à 300 l

RÉFÉRENCE	MODÈLES	PRIX PUBLIC	ECO-PART PRIX NET HT
7788344	CEE 100L THS MONO	816€	5€
7788345	CEE 150L THS EASYTRI	831€	5€
7788346	CEE 200L THS EASYTRI	937€	5€
7788350	CEE 300L THS EASYTRI	1 834€	5€

CES

CHAUFFE-EAU
ELECTRIQUE



De 100 à 300 l

RÉFÉRENCE	MODÈLES	PRIX PUBLIC	ECO-PART PRIX NET HT
7788338	CES MURAL 100L MONO	581€	5€
7788339	CES MURAL 150L MONO	654€	5€
7788340	CES MURAL 200L MONO	741€	5€
7788342	CES A POSER 300L MONO	1 214€	5€

CEB

CHAUFFE-EAU
ELECTRIQUE



De 100 à 300 l

RÉFÉRENCE	MODÈLES	PRIX PUBLIC	ECO-PART PRIX NET HT
7788358	CEB MURAL 100L	475€	5€
7788359	CEB MURAL 150L MONO	542€	5€
7788360	CEB MURAL 200L MONO	622€	5€
7788355	CEB A POSER 300L MONO	960€	5€



ELENSIO

CHAUFFE-EAU
THERMODYNAMIQUE



De 200 à 250 l

RÉFÉRENCE	MODÈLES	PRIX PUBLIC	ECO-PART PRIX NET HT
7785383	ELENSIO 200	2 450€	6,67€
7785382	ELENSIO 250	2 650€	6,67€
7784992	ELENSIO 250 H	3 100€	6,67€

CESL-C

CHAUFFE-EAU ELECTRIQUE
MURAL PLAT



De 80 à 100 l

RÉFÉRENCE	MODÈLES	PRIX PUBLIC	ECO-PART PRIX NET HT
7755511	CESL-C 50L SLIM LINE	815€	5€
7755512	CESL-C 80L SLIM LINE	882€	5€
7755513	CESL-C 100L SLIM LINE	949€	5€





Bosch et CHADAPAUX vous accompagnent pour vos formations Bosch sur les pompes à chaleur. Pour en savoir plus, rendez-vous sur le site : www.academy.bosch-climate.fr

Produits éligibles CEE et Ma Prime Rénov'

Pompes à chaleur air/air



Climate 3000i (mono-split)

Climate 6000i (mono-split)

Climate 5000 M (multi-split)

Climate Class 8000i (mono-split)

Pompe à chaleur air/air réversible - R32

À partir de **772 € HT⁽¹⁾**

- Hautes performances jusqu'à : SCOP 5,1 / SEER 8,5
- Fonctionnement réversible : chauffage, refroidissement, déshumidification, ventilation
- Faible niveau sonore : jusqu'à 19 dB(A)
- Nombreuses fonctionnalités de confort et d'amélioration de la qualité de l'air

(1) Pour l'ensemble (unité intérieure et unité extérieure), éco-participation de 6,67 € HT non incluse.

Climate 3000i ●



Unité extérieure



Unité intérieure

Climate 6000i ●



Unité extérieure



Unité intérieure

Climate 5000 M ●



Unité extérieure



Unité intérieure

Climate Class 8000i ●



Unité extérieure



Unité intérieure disponible en blanc, rouge, acier, titanium



Bosch propose la mise en service et le contrat d'entretien constructeur sur les pompes à chaleur air/air et air/eau.

Pompes à chaleur air/eau



Compress 7000i AW

Pompe à chaleur air/eau - Réversible monobloc

- Pas de manipulation de fluides frigorigènes = installation et mise en service rapides
- Pression sonore très basse : 39 dB(A)
- 6 modèles d'unités extérieures de 7 à 20 kW
- 4 modules hydrauliques intérieurs facilement accessibles : mural avec appoint électrique ou en relève chaudière ou au sol avec ballon ECS inox intégré (avec ou sans échangeur solaire et électrique intégré)

À partir de **5 854 € HT⁽¹⁾**



Unité extérieure Unités intérieures

Compress 5800i AW

Pompe à chaleur air/eau - Réversible monobloc

- Utilisation de fluide naturel R290 propane pour un faible impact environnemental
- Température de chauffage élevée jusqu'à 75° C s'adaptant à tout type d'émetteur
- Silencieuse : Pression sonore 32 dB(A) à un 1 m et diffuseur encastré en façade pour une réduction de bruit
- Plug & play : Temps d'installation réduit
- Design : véritable signature visuelle
- Connectivité

À partir de **7 020 € HT⁽¹⁾**



Unité extérieure Unités intérieures

Compress 3400i AWS

Pompe à chaleur air/eau - Réversible Split

- 9 modèles d'unités extérieures de 4 à 14 kW
- 3 types d'unités intérieures : unité murale avec appoint électrique ou en relève chaudière, unité colonne avec ballon ECS acier inoxydable et appoint électrique intégrés
- Compatible pour tout type d'installation ou besoin (neuf ou rénovation, rafraîchissement, jusqu'à 4 circuits de chauffage, ...)

À partir de **3 418 € HT⁽¹⁾**



Unités extérieures Unités intérieures

Compress 2000 AWF

Pompe à chaleur air/eau - Réversible full monobloc

- 11 modèles d'unités extérieures de 4 à 30 kW
- Installation économique et système compacte : une seule unité extérieure, pas d'unité intérieure
- Flexibilité maximale : pilotage jusqu'à 6 pompes à chaleur en cascade (180 kW max) et intégration possible d'un générateur conventionnel en fonctionnement bivalent/hybride
- Fluide frigorigène R32

À partir de **5 205 € HT⁽¹⁾**



Unités extérieures

(1) Pour l'unité extérieure. Éco-participation de 6,67 € HT non incluse.

Produits en stock permanent :

LES HORIZONTALS COMPACT 4C

● COMPACT 4C / TYPE 11						
L/H	600		700		900	
400	374 W	C30360	425 W	C30351	525 W	C30315
500	467 W	C30346	532 W	C30332	656 W	C30277
600	560 W	C30339	638 W	C30318	787 W	C30250
700	654 W	C30317	744 W	C30287	918 W	C30210
800	747 W	C30290	850 W	C30253	1050 W	C30151



● COMPACT 4C / TYPE 21s																	
L/H	500		600		700		900		L/H	900							
400	456 W	C30334	529 W	C30319	600 W	C30300	736 W	C30248	800	913 W	C30204	1058 W	C30153	1199 W	C30111	1473 W	C29982
500	571 W	C30301	661 W	C30275	750 W	C30255	921 W	C30177	900	1027 W	C30168	1190 W	C30106	1349 W	C30051	1657 W	C29921
600	685 W	C30284	793 W	C30249	899 W	C30218	1105 W	C30126	1000	1141 W	C30116	1322 W	C30052	1499 W	C30003	1841 W	C29866
700	799 W	C30246	925 W	C30209	1049 W	C30170	1289 W	C30048									

● COMPACT 4C / TYPE 22												
L/H	300		400		500		600		700		900	
400							673 W	C30270	763 W	C30239	930 W	C30159
500					725 W	C30257	842 W	C30214	954 W	C30171	1163 W	C30061
600					869 W	C30215	1010 W	C30167	1144 W	C30101	1396 W	C29983
700					1014 W	C30145	1178 W	C30081	1335 W	C30011	1628 W	C29891
800					1159 W	C30097	1346 W	C30022	1526 W	C29948	1861 W	C29820
900					1304 W	C30029	1515 W	C29961	1716 W	C29893	2093 W	C29739
1000	942 W	C30165	1202 W	C30079	1449 W	C29985	1683 W	C29911	1907 W	C29822	2326 W	C29679
1100	1036 W	C30120	1322 W	C30032	1594 W	C29927	1851 W	C29850	2098 W	C29745	2559 W	C29608
1200	1130 W	C30072	1442 W	C29989	1739 W	C29878	2020 W	C29793	2288 W	C29696	2791 W	C29558

(Watts 75/65/20°C) conformément à EN442-1 :
2014 : radiateurs et convecteurs



Valable pour Compact 4C et Centric Verti

LES HORIZONTALS FACE PLANE PIANO CENTRIC

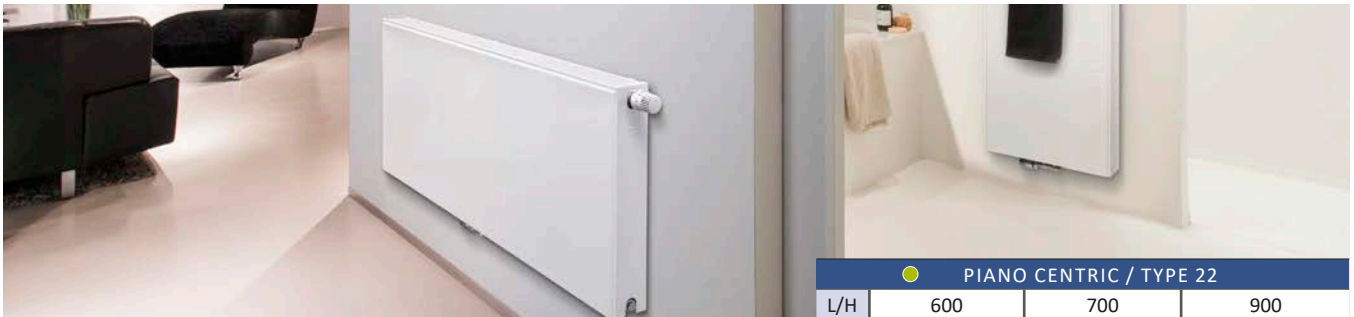

● PIANO CENTRIC / TYPE 21S						
L/H	600		700		900	
400	477 W	C00MXJ	537 W	C00MY1	649 W	C00MYE
500	596 W	C00MCK	671 W	C00MY2	812 W	C00MYF
600	715 W	C00MXL	805 W	C00MY3	974 W	C00MYG
700	834 W	C00MXM	939 W	C00MY4	1136 W	C00MYH
800	954 W	C00MXN	1074 W	C00MY5	1298 W	C00MYK

(Watts 75/65/20°C)
conformément à EN442-1 :
2014 : radiateurs et convecteurs

● PIANO CENTRIC / TYPE 22						
L/H	600		700		900	
400	608 W	C00MUV	687 W	C00MVC	836 W	C00MVP
500	761 W	C00MUW	859 W	C00MVD	1045 W	C00MVQ
600	913 W	C00L8Q	1030 W	C00MVE	1253 W	C00L5F
700	1065 W	C00MUX	1202 W	C00MVF	1462 W	C00MVR
800	1217 W	C00MUY	1374 W	C00MVG	1671 W	C00MVS
900	1369 W	C00MUZ	1545 W	C00MVH	1880 W	C00MVT
1000	1521 W	C00MVO	1717 W	C00MVI	2089 W	C00MVU

LES VERTICAUX

CENTRIC VERTI

● CENTRIC VERTI / TYPE 21s

L / H	1800		2000	
400	1297 W	C39152	1406 W	C18806
600	1945 W	C31182	2110 W	C18808

(Watts 75/65/20°C) conformément à EN442-1 : 2014 : radiateurs et convecteurs

● CENTRIC VERTI / TYPE 22

L / H	1800		2000	
400	1558 W	C41389	1676 W	C07163
500	1948 W	C41391	2095 W	C18811
600	2338 W	C41392	2514 W	C18812
700	2727 W	C41393	2933 W	C18813
800	3117 W	C41394	3352 W	C18814

(Watts 75/65/20°C) conformément à EN442-1 : 2014 : radiateurs et convecteurs

PIANO CENTRIC VERTI

● PIANO CENTRIC VERTI / TYPE 21s

L / H	1800		2000	
400	1120 W	C31180		
500			1498 W	C31181
600	1680 W	C31183		
700			2097 W	C31184

(Watts 75/65/20°C) conformément à EN442-1 : 2014 : radiateurs et convecteurs

● PIANO CENTRIC VERTI / TYPE 22

L / H	1800		2000	
600	2092 W	C31185	2263 W	C31186

(Watts 75/65/20°C) conformément à EN442-1 : 2014 : radiateurs et convecteurs

BRUGMAN



Produits en stock permanent :



SOLUTION CONDUIT VENTOUSE - CONDENSATION GAZ ET FIOUL

INNOVATIVE
PARTNER

TERMINAL VERTICAL SKYLINE

Ø(mm)	Couleur	Code article	Prix unitaire € public H.T.
60/100	Noire	C04887 ●	172,33 €
60/100	Terre cuite	C04885 ●	172,33 €
80/125	Noire	C00JS3 ●	178,31 €
80/125	Terre cuite	C00JS4 ●	178,31 €
100/150	Noire	C00JS6 ●	246,99 €
100/150	Terre cuite	C00JS7 ●	246,99 €



SOLIN DE TOIT INCLINÉ FX EASY (EMBASE LEADAX)

Ø(mm)	Couleur	Code article	Prix unitaire € public H.T.
60/100	Noire	C19605	82,51 €
60/100	Terre cuite	C19606	82,51 €
80/125	Noire	C00JYN ●	82,51 €
80/125	Terre cuite	C00JYO ●	82,51 €
100/150	Noire	C00JYR	123,79 €
100/150	Terre cuite	C00JYS	123,79 €

TERMINAL HORIZONTAL

Ø(mm)	Couleur	Code article	Prix unitaire € public H.T.
60/100	Noire	C00JYW ●	75,44 €
80/125	Blanche	C00JSB ●	130,39 €
100/150	Noire	C00JZM ●	178,50 €



SOLIN DE TOIT PLAT

Ø(mm)	Matériau	Code article	Prix unitaire € public H.T.
60/100	Aluminium	C00IPD ●	65,97 €
80/125	Aluminium	C00JTK ●	65,97 €
100/150	Aluminium	C00JTM ●	65,97 €

LONGUEUR DROITE

Ø(mm)	Longueur (mm)	Code article	Prix unitaire € public H.T.
60/100	250	C00IQ8	35,40 €
60/100	500	C00JY5 ●	47,51 €
60/100	1000	C00JY6 ●	63,75 €
60/100	2000	C00JY7 ●	100,97 €
80/125	250	C00JYE ●	50,84 €
80/125	500	C00JYF ●	60,22 €
80/125	1000	C00JYG ●	92,28 €
80/125	2000	C00JYH ●	129,77 €
100/150	250	41 008 43 50	65,90 €
100/150	500	C00JZR	73,94 €
100/150	1000	C00JZS ●	98,11 €
100/150	2000	41 008 43 54	162,92 €



COUDE

Ø(mm)	Angle	Code article	Prix unitaire € public H.T.
60/100	45°	C00JYA ●	37,38 €
60/100	90°	C00JY9 ●	45,82 €
60/100	90° de Visite	C00IPH	119,14 €
80/125	45°	C00JYK ●	40,88 €
80/125	90°	C00JYJ ●	70,68 €
80/125	90° de Visite	C00IPI	119,14 €
100/150	45°	C00JZW	99,60 €
100/150	90°	C00JZV ●	105,52 €

RÉCUPÉRATEUR DE CONDENSAT

Ø(mm)	Code article	Prix unitaire € public H.T.
80/125	C00K05	101,10 €
100/150	C00JZY	113,02 €



ADAPTATEUR

Ø(mm)	Code article	Prix unitaire € net H.T.
60/100 - 80/125	C00K02 ●	84,72 €
80/125 - 100/150	C00K06 ●	112,98 €
110/150 - 100/150	C00JSC	120,23 €
110/160 - 100/150	C00LDH	120,23 €



BRIDE MURALE PEINTE

Ø(mm)	Code article	Prix unitaire € public H.T.
100	C00JRU ●	12,13 €
125	C00JRR ●	15,56 €
150	C00JRS	17,58 €

PLATINE DE FINITION

Ø(mm)	Couleur	Code article	Prix unitaire € public H.T.
100	Blanche	C00JU7 ●	9,44 €
125	Blanche	C00JU2 ●	10,58 €
150	Blanche	C00JU5	28,21 €

GRILLE DE PROTECTION

Ø(mm)	Couleur	Code article	Prix unitaire € public H.T.
100, 125	Grise	C05037 ●	148,10 €
150	Grise	C25566	237,51 €

CHAUFFE-EAU THERMODYNAMIQUE

SOLUTION EPS

KIT CHAUFFE-EAU THERMODYNAMIQUE

Ø(mm)	Code article	Prix unitaire € public H.T.
160	C00177	394,51 €

LE KIT CONTIENT LES ÉLÉMENTS SUIVANTS:

Longueur droite (avec collier de liaison)	2 pièces
Coude 90° (avec collier de liaison)	2 pièces
Terminal horizontal Noire	2 pièces
Plaque d'étanchéité à l'air 0-30°	2 pièces



UN CONDUIT CONCENTRIQUE UNIQUE A EMBOITEMENT RAPIDE

EASYSAFE



Designation	Code article	Prix unitaire € public H.T.
Bride murale EasySafe 60/100mm	C04884	10,97 €
Terminal Terre cuite EasySafe 60/100mm	C04885	172,33 €
Terminal Noir EasySafe 60/100mm	C04887	172,33 €
Solin Noir EasySafe 60/100mm	C19605	82,51 €
Solin Terre cuite EasySafe 60/100mm	C19606	82,51 €
Terminal horizontal EasySafe 60/100mm	C04895	55,92 €
Longueur droite 250mm EasySafe 60/100mm	C04898	37,19 €
Longueur droite 500mm EasySafe 60/100mm	C04899	44,95 €
Longueur droite 1000mm EasySafe 60/100mm	C04900	56,62 €
Coude 90° EasySafe 60/100mm	C04903	40,71 €
Coude 45° EasySafe 60/100mm	C04904	31,85 €
EasySafe Kit horizontal A PP 60/100 - Compatible : Chappée, De Dietrich, Viessmann	C19948	86,12 €
EasySafe Kit horizontal B PP 60/100 - Compatible : Altantic, Chaffoteaux, Frisquet, Vaillant	C18481	86,12 €
EasySafe Kit horizontal C PP 60/100 - Compatible : Saunier Duval	C18479	86,12 €
EasySafe Kit horizontal D PP 60/100 - Compatible : ELM Leblanc	C18487	86,12 €



SOLUTION CONDUIT VENTOUSE - CONDENSATION GAZ ET FIOUL / PRIX NET H.T.

INNOVATIVE
PARTNER

Produits en stock permanent :

LES KITS 2 EN 1 - CONFIGURATION C9 - RACCORDEMENT CONCENTRIQUE DANS LE LOGEMENT - PRISE D'AIR DANS LE CONDUIT EXISTANT

Ø(mm)	Couleur	Finition cheminée existante	Code article	Prix unitaire € public H.T.
1 60/100	Noire	Sans coiffe	C53721	352,64 €
2 60/100	Terre cuite	Sans coiffe	C001PP	352,64 €
1 80/125	Noire	Sans coiffe	C50235	352,64 €
2 80/125	Terre cuite	Sans coiffe	C04727	352,64 €
3 80/125	Terre cuite	Mitre	C60139	352,64 €

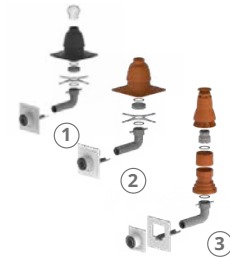

LES KITS 2 EN 1 - CONFIGURATION B23P - RACCORDEMENT CONCENTRIQUE DANS LE LOGEMENT - PRISE D'AIR DANS LE LOCAL

Ø(mm)	Couleur	Finition cheminée existante	Code article	Prix unitaire € public H.T.
1 60	Noire	Sans coiffe	C001PU	352,64 €
2 60	Terre cuite	Sans coiffe	C001PV	352,64 €
1 80	Noire	Sans coiffe	C50234	352,64 €
2 80	Terre cuite	Sans coiffe	CA5414	352,64 €
3 80	Terre cuite	Mitre	C60140	352,64 €
4 80	Noire	Avec coiffe	C60149	352,64 €



LES KITS SIMPLES

Ø(mm)	Couleur	Finition cheminée existante	Code article	Prix unitaire € public H.T.
1 80	Noire	Sans coiffe	C00JR3	265,54 €
2 100	Noire	Sans coiffe	C00JRN	293,83 €



COURONNE FLEXIBLE

Ø(mm)	Longueur (m)	Code article	Prix unitaire € public H.T.
60	25	C00JWL	632,94 €
60	50	C001PQ	1 265,89 €
80	25	C00JQX	692,84 €
80	50	C00JQY	1 385,50 €
100	30	C00JRI	1 039,50 €



ADAPTATEUR FLEXIBLE-FLEXIBLE

Ø(mm)	Code article	Prix unitaire € public H.T.
60	C00JWM	55,52 €
80	C00JR1	55,52 €
100	C00JRL	111,78 €

KIT ADAPTATEUR RIGIDE-FLEXIBLE

Ø(mm)	Code article	Prix unitaire € public H.T.
60	C00JWK	75,86 €



ADAPTATEUR FLEXIBLE-RIGIDE

Ø(mm)	Code article	Prix unitaire € public H.T.
80	C00JRO	58,70 €
100	C00JRK	89,09 €

ADAPTATEUR RIGIDE-FLEXIBLE

Ø(mm)	Code article	Prix unitaire € public H.T.
80	C00JR2	44,40 €
100	C00JRM	47,86 €



COUDE SUPPORT

Ø(mm)	Code article	Prix unitaire € public H.T.
60	C00JT8	74,29 €
80	C00JT9	97,72 €
100	C00JTA	100,25 €

NOUVEAU

KITS 2 EN 1 POUR VOS INSTALLATIONS FLEXIBLE PP

Sorties de toit

Souche maçonnée

①

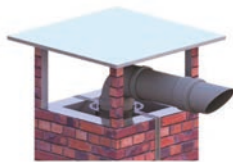

Noir ou Terre cuite

②

③



Terminal pour mitre

④

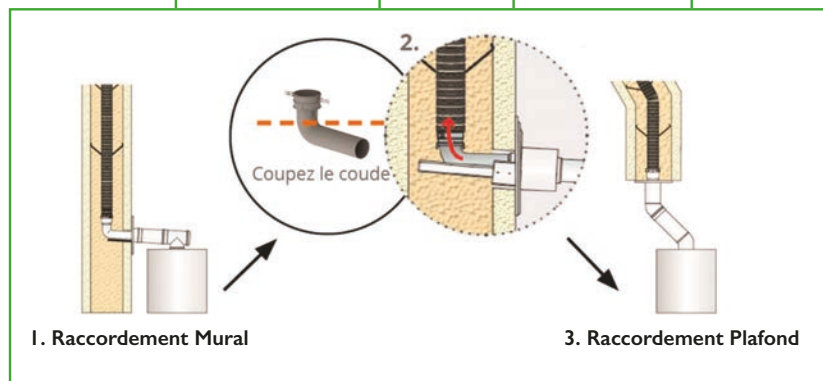

Configurations

A



B22P/B23P

B



C9

1A C60149

2A C50234

4A C60140

3A CA5414

2B C50235

3B C04727

4B C60139

Produits en stock permanent :

Gamme d'adoucisseurs



Produit	CALYPSO CONNECT	MY PERLA OPTIMUM	PERLA COMPACT	PERLA SPHERE	PERLA
	CONFORT	INDISPENSABLE	CONFORT ET COMPACT	PERFORMANCE ET SERVICES	HAUTE PERFORMANCE
Nombre de personnes	Jusqu'à 6	Jusqu'à 6	Jusqu'à 4	Jusqu'à 8	Jusqu'à 10
Label Origine France	Oui	Oui	Oui	Oui	Non
Type de connectivité	Bluetooth	WIFI	Bluetooth	Bluetooth	WIFI / GSM
Volume de résine	18 litres	15 litres	5,4 L monosphérique	20 L monosphérique	2 x 3,2
Monobloc / Bi-Bloc	Bi-Bloc	Bi-Bloc	Bi-Bloc	Bi-Bloc	Monobloc
Régénération Anticipée + Volumétrique	●	●	●	●	● (système duplex)
Régénération Proportionnelle	x	●	●	●	● (système duplex)
Désinfection automatique des résines	●	●	●	●	●
Détection de fuites et coupure d'eau à distance	x	x	x	x	●
Kit de raccordement inclus	●	●	●	●	●
Dimensions (H x L x P), mm	1110 x 330 x 570	1000 x 340 x 460	600 x 358 x 480	1180 x 400 x 510	797 x 394 x 505
Compacité	★★	★★	★★★	★★	★★
Autonomie	★★	★★★	★★	★★★	★★★
Consommations d'eau et de sel	★★	★★★	★★★	★★★	★★★
Garanties *	2 ans	10 ans	10 ans	10 ans	10 ans
	2 ans	3 ans	3 ans	10 ans	10 ans
	2 ans	2 ans	2 ans	2 ans	2 ans
Mise en service incluse	●	●	●	●	●
	C16908 ●	C5911A ●	C47792 ●	C59115 ●	C05728
	1 675 € public HT	1 850 € public HT	2 370 € public HT	2 540 € public HT	4 240 € public HT

★ Performance de base ★★ Bonne performance ★★★ Très bonne performance x Incompatible

* détail des garanties : bac, résine, corps | carte électronique | pièces d'usure, MO et déplacement

Les + BWT



Origine France Garantie :
la majorité de nos adoucisseurs* portent ce label certifiant que plus de 50% des composants sont français et qu'ils sont assemblés en France.



La mise en service est comprise sur tous nos adoucisseurs et assurée par nos techniciens BWT Service



Un SAV est disponible avec prise de rendez-vous en ligne ou par téléphone

*sauf Perla





Produits en stock permanent :

Qualité de l'eau - EAU DE BOISSON



Capacité moyenne de la cartouche pour un foyer de 4 personnes

Set de filtration sous-évier AC100

Une eau de boisson de qualité, à volonté, directement au robinet. Le filtre sous-évier AC100 se fixe directement et facilement sous l'évier de la cuisine, s'adapte à toutes les robinetteries, et permet la distribution instantanée et à volonté d'une eau savoureuse et parfaitement filtrée, directement au robinet. Sa technologie à base de charbon actif filtre les molécules indésirables de l'eau (goûts, odeurs, pesticides, chlore...).

- C000NO** ●
Set de filtration AC100
134 € public HT
- C000MO** ●
Cartouche de recharge
75 € public HT

Protection des circuits climatiques



POUR NETTOYER



SoluTECH Désembouage rapide

Traitement curatif express – formulation concentrée pour une action rapide, efficace à froid et à chaud. Compatible tous matériaux.

NEW

C00M7G
60 € public HT



SoluTECH Nettoyage & Désembouage

Produit 3 en 1 – Disperse les boues, élimine les oxydes métalliques, passive les Canalisations. Nettoie les glycols dégradés. Compatible aluminium.

C18260 ●
52 € public HT



POUR PROTÉGER



SoluTECH Protection Totale

Produit 4 en 1 – Protège contre le tartre, la corrosion, les dépôts de boues et les dépôts organiques. Compatible toutes températures. Compatible aluminium.

C18252 ●
52 € public HT



SoluTECH Anti-fuite

Colmate immédiatement et définitivement les suintements, défauts d'étanchéités et micro-fuites jusqu'à 0,2 mm.

C32506 ●
52 € public HT



NEW

Pompe manuelle d'injection

Pompe compatible avec produits de traitement de chauffage, les désembouants et les glycols solaires. Pour bidons de 500 mL à 20 L.

Brûleurs



MILLENIUM 40G3 19-35kw

C18010 •

1 143,43 € prix public HT



TIGRA 3 CF520

18-46Kw

C17881 •

**824 €
prix public HT**



**NC4 R106A
Bio Fioul
16-40KW**

C00IC2 •

**1 321 €
prix public HT**



**NC7 H106A
Bio Fioul
35-75KW**

C00IC3 •

**1 523 €
prix public HT**



**M211-4X
18-52Kw**

C05647 •

824 € prix public HT



codital

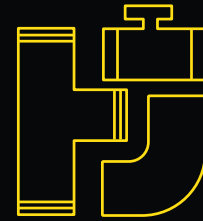

1965

● Produits en stock permanent :

39



ISO 7-1



EN 10242
ISO 49

www.codital.com

JWBismuthCréation

- **RACCORDS À COMPRESSION POUR TUBE PE SÉRIE 7000**



- **RACCORDS FONTE MALLÉABLE À CŒUR BLANC**

Traitement thermique 60 h à 1030 °C
= Haute résistance, pas de rupture au serrage



4MS

A.G.S.

100 %
Testés en
étanchéité

 
Fabrication
européenne

ADOUCCISSEMENT

POURQUOI ADOUCIR ?

La mise en place d'un adoucisseur vous apportera :

BIEN-ÊTRE ET CONFORT

- Le calcaire contenu dans l'eau est un facteur aggravant dans les cas de sécheresse cutanée et autres problèmes de peau. Dans ce cas, l'adoucisseur vous apportera un véritable bien-être.
- Plus de trace disgracieuse sur les robinetteries, parois de douche, évier, carrelage, etc.
- Le linge est plus souple.

PROTECTION ET ÉCONOMIE

- Le tartre est un isolant, c'est pourquoi une production d'eau chaude protégée par un adoucisseur est beaucoup plus économique (jusqu'à 50% d'économie).
- Une protection totale de vos diverses installations contre le tartre.
- Diminution importante de la consommation de produits ménagers.



HEXAGONE



BLACKO ^{WiFi}



Profil'eau
14 L

Référence	● C0014P	C00LQ1	C00L17
Entrée/Sortie	3/4"	3/4"	3/4"
Débit vanne seule*	2,2 m ³ /h	6,1 m ³ /h	2,2 m ³ /h
Type de vanne de contrôle	Electronique	Electronique	Electronique
WiFi	-	✓	-
Régénération volumétrique	✓	✓	✓
Régénération proportionnelle	-	✓	-
Régénération contre-courant	✓	✓	-
Mixing intégré	✓	✓	✓
By pass	✓	✓	✓
Flotteur double sécurité	✓	✓	✓
Prise d'échantillon	✓	-	-
Historique des données	-	✓	-
Analyse des pics de consommation	-	✓	-
Régénération anticipée	✓	✓	✓
Accessibilité /Entretien facile	✓	✓	✓
Consommation d'eau par régénération	< 100 L	100 - 130 L	60 L / 90 L
Consommation de sel par régénération	2 - 2,5 Kg	2,5 - 3 Kg	11 Kg / 14 Kg
Dimension H x L x P (mm)	1055 x 340 x 471	1500 x 400 x 520	470 (ou 570) x 290 x 440 mm
Equipement électrique	230 V	12V / 50Hz	220V / 50 Hz
Pression de service	2 à 8 bars	1,5 à 8 bars	2 à 8 bars
Température de l'eau	4° à 38°C	4° à 43°C	1° à 45°C
Prix public HT	1 248,01 €	2 426,47 €	1 400,00 €

INDICE ECO-IMPACT



FILTRATION - TRAITEMENT



POURQUOI FILTRER ?

L'EAU CONTIENT QUANTITÉ DE PARTICULES EN SUSPENSION

(limons, particules organiques, sables et diverses impuretés) qu'il convient de retirer de l'eau, avec une filtration adaptée. Ces particules sont susceptibles d'occasionner sur vos installations (robinetteries, clapets, mécanismes, soupapes, tuyauteries) des dégâts tels que des fuites, blocages et bouchages.

Afin d'éviter ces désagréments, il est souhaitable de faire le choix d'une filtration adaptée.



Dim. :
H 313 x
L 132 mm

● FILTRE SIMPLE 3/4"

Filtre vide avec équerre et clé.
Sur arrivée d'eau générale ou en protection d'un appareil.

● SYSTÈME ANTI-TARTRE & ANTI-CORROSION

Filtre double 3/4" avec équerre et clé avec : 1 cartouche de filtration 25µ + 1 cartouche silicopolyphosphate



Dim. :
H 330 x L 270 mm



Extrudée
5µ

Extrudée
25µ

Bobinée
25µ

Lavable
50µ

Charbon
actif

Silicopoly-
phosphate

Poly-
phosphate

Recharge annuel :
1 silico +
2 extrudée 25µ

3 extrudée
25µ

POURQUOI TRAITER CONTRE LE TARTRE ?

Cela permet d'assurer la protection contre l'entartrage des différentes installations. Le tartre provoque des dégâts le plus souvent irréversibles, entraînant un vieillissement prématuré des différents équipements ainsi qu'une surconsommation d'énergie au niveau de la production d'eau chaude.

PACK DELTA 3+



- Faible encombrement
- Sans réglage, sans entretien
- Détecteur de fuite
- Détecteur d'anomalie de débit
- Protection de vos appareils
- Diminution des dépenses en produits d'entretien et lessiviel
- Mise en veille automatique pour une consommation d'énergie réduite
- Ne consomme pas de sel ni d'eau
- Diminution de la consommation de produits polluants

POURQUOI PROTÉGER VOTRE CHAUDIÈRE ?

CONDENSEMASTER ●

Neutralisateur de condensats de chaudière

Mise en place et entretien facilités
Maintient un environnement neutre dans les égouts et les fosses séptiques.
Pour chaudière jusqu'à 35 Kw/h
Protection de 12 mois.



- Prolonger sa durée de vie
- Protéger et nettoyer votre réseau de chauffage
- Economie d'énergie
- Prolonger sa durée de vie
- Mise en conformité de votre installation

COLLECTIF ET INDUSTRIE



ECOLUTION BP



DÉBIT : 0 - 5 M³/H

VOLUME DE MÉDIA FILTRANT : 50 - 100 L

La technologie d'adoucisseur GREEN LIFE permet de produire de l'eau adoucie en captant les ions calcium et magnésium présents dans l'eau entrante grâce aux résines échangeuses d'ions. La gamme ECOLUTION BP répond aux attentes de vos sites de traitement de l'eau nécessitant des fonctionnalités hautes technologies.

Application :

Les adoucisseurs de la gamme ECOLUTION sont conçus pour l'habitat collectif, le tertiaire, l'HORECA, le milieu de la santé et l'industrie. Ils sont applicables au :

- remplissage de circuits climatiques
- protection des équipements (machine à laver, four vapeur)
- production d'eau chaude sanitaire
- alimentation de procédés industriels (chaudières, eau de refroidissement, tours aéro-réfrigérantes etc.)

UNE SOLUTION CLÉ EN MAIN

- Vanne hydraulique en polymère
- Contrôleur programmable
- Compteur volumétrique
- Bypass
- Mitigeur proportionnel
- Flexibles

+ PRODUITS

- Solution prête à l'emploi
- Historique de la vanne depuis la mise en service
- Alarme de saumure
- Report d'informations immédiat (option)
- Désinfection des résines (option)

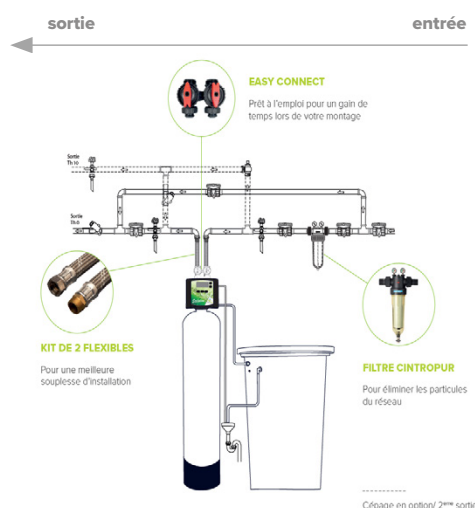

		ECOLUTION 50BP	ECOLUTION 75BP	ECOLUTION 100BP
Référence		COOLMP	COOLMQ	COOLMR
Code		EC50BP	EC75BP	EC100BP
Volume de résine	L	50	75	100
Diamètre de raccordement	DN - pouce	32 - 1 ¼"	32 - 1 ¼"	32 - 1 ¼"
Capacité d'échange	°f / m ³	275	412,5	550
Débit à TH < 0,2°f	m ³ / h	4,3	4,3	5
Débit à TH = 10°f	m ³ / h	6,45	6,45	7,5
Pression dynamique min/max.	bars	2 - 8	2 - 8	2 - 8
Température maximale de l'eau	°C	2 - 40	2 - 40	2 - 40
Première charge de sel	kg	100	100	175
Volume du bac à sel	L	150	150	200
Autonomie du bac à sel	Nb de régéné.	20	11	12
Charge au sol	kg	200	320	400
Diamètre de la bouteille	mm	260	340	360
Hauteur de la bouteille + vanne	mm	1590	1600	2030
Diamètre du bac à sel	mm	467	545	540
Hauteur du bac à sel	mm	680	800	800
Prix unitaire public H.T.		2 331,90 €	2 577,93 €	3 058,34 €



Découvrez
notre
catalogue
GREENLIFE



COLLECTIF ET INDUSTRIE



FERRO'LUTION CONNECT

Le désembouage permet de garantir un bon fonctionnement de l'installation, une économie de consommation d'énergie et une maintenance de réseau réduite grâce à l'élimination des boues.

Fort d'un barreau magnétique puissant et d'une poche filtrante de 50 µ qui piège les matières en suspension magnétisables, notre gamme de filtres de désembouage FERRO'LUTION CONNECT répond aux attentes de vos sites de traitement de l'eau.

UNE SOLUTION CLÉ EN MAIN

- Filtre à poche avec kit premium
- Barreau magnétique
- Coffret d'encrassement
- Circulateur
- Housse calorifuge

+ PRODUITS

- Maintenance facile grâce au couvercle entièrement amovible
- Connectivité via le boîtier de mesure d'encrassement
- Stabilité renforcée grâce à un débattement des pieds
- Robustesse du système magnétique qui maintient le panier et la poche
- Protection des intervenants : aucun angle saillant



Préconisation d'installation

Les collecteurs de boue désemboueurs se montent en dérivation sur le retour du circuit à traiter. Le montage d'une pompe de charge force la circulation d'une partie du fluide collecteur.

Les vannes d'isolement en entrée et sortie du collecteur permettent de l'utiliser comme un pot d'introduction de produits pour les traitements ponctuels du circuit.

La vidange en point bas facilite le changement de la poche filtrante et le nettoyage des barreaux magnétiques.



Option Isolation Thermique

KIT PREMIUM

- Une poche supplémentaire pour assurer le remplacement
- Un jeu de joint torique supplémentaire par sécurité
- Un purgeur d'air automatique pour faciliter la mise en service et garantir un fonctionnement de filtre sans air tout au long de l'année
- Une vanne de purge en partie basse



BOITIER D'ENCRASSEMENT

Pour des entretiens facilités

- Boîtier rapide à installer
- Kit de montage manomètre et sonde
- Fixation pour housse



CIRCULATEUR

Adaptable aux débits

- Circulateur à faible consommation d'énergie (ERP).
- Equipé de variateur et de moteur EEI<0,23.
- Adaptation de circulateurs au débit de l'installation ou au débit nominal du filtre.
- Évite les pertes de charge.



HOUSSE CALORIFUGE

- Nouveau matelas isolant en tissu siliconé plus qualitatif.
- Protection complète de la centrale de filtration
- Une gamme de 5 modèles.
- Suppression des déperditions de chaleur dans les installations de chauffage, de la condensation qui s'opère dans les installations d'eau glacée.



Modèle		20-4P	32-4P	32-8P	40-8P	40-11P	50-11P	80-25P	80-50P
Référence		1632010019	1632010020	1632010021	1632010022	1632010023	1632010024	1632010025	1632010026
Diamètre de raccordement	DN	20	32	32	40	40	50	80	80
Débit à service	m ³ /h	4	4	8,5	8,5	11	11	25	32
Réglage de perte charge	bars					0			
Finess de filtration	µ					50			
Pression de service max.	bars	6	6	10	10	10	10	10	10
T° max	°C					5 - 90			
Hauteur manométrique	m	7,6	7,6	10	10	11	11	12	12
Prix public unitaire H.T.		3 243,17 €	3 243,17 €	3 862,21 €	4 609,08 €	4 799,46 €	5 011,62 €	6 171,01 €	8 546,18 €

CUENOD

Brûleurs NC PROVIEW BIOFIOUL ET GAZ



Désignation	Réf.	Code	Prix public HT
NC4 R106A BIO	1 ALLURE AVEC RECHAUFFAGE	3837210	C00IC2 ● 1 321 €
NC7 H106A BIO	1 ALLURE	3837211	C00IC3 ● 1 523 €
NC10 H106A BIO	1 ALLURE	3837213	C00IUJ ● 1 593 €
NC4 GX E 107/8A	1 ALLURE	3836557	C55342 ● 2 084 €
NC6 GX E 107/8A	1 ALLURE	3836559	C12574 ● 2 179 €
NC10 GX E 107/8A	1 ALLURE	3836578	C55343 ● 2 496 €

CUENOD a conçu la série de brûleurs à biocarburant en profitant de décennies d'expérience développées à travers la gamme NC PRO VIEW bien connue. Tous les systèmes et solutions techniques qui ont garanti un grand succès à cette série de produits sont également confirmés dans la **gamme Biofioul**, afin d'assurer à l'utilisateur final les mêmes performances et la même facilité d'utilisation auxquelles il est habitué.

Afin de rendre ces brûleurs aptes à fonctionner avec du Biofioul, CUENOD a introduit quelques modifications structurelles comprenant une nouvelle tête de combustion, spécialement conçue pour fournir une combustion propre et stable. Grâce à cette activité de développement, les NC PRO VIEW BIOFIOUL sont en mesure de fournir des émissions de NOx bien en deçà des limites imposées par la réglementation.

Les brûleurs CUENOD NC PRO VIEW GAZ sont tout aussi performants, faciles d'utilisation et d'entretien que la gamme NC PRO VIEW BIOFIOUL.

CUENOD est en capacité de mettre à votre service toute son expertise pour vos différents besoins.



 Le brûleur biofioul est compatible avec le fioul domestique et l'ensemble des biocombustibles



L'ANTICALCAIRE ET LE DÉSEMBOUEUR INNOVANTS

DRAG'EAU ? C'EST QUI ?

DRAG'EAU est une **société française** qui produit et commercialise une solution innovante pour le **traitement du calcaire et des boues**. Basés en Alsace, Jean DRAGO et son équipe ont inventé et breveté cette solution. Avec plus de 70 000 installations dans le monde, DRAG'EAU s'impose aujourd'hui comme leader de son marché.

QUE PROPOSE DRAG'EAU ?



L'anticalcaire
POUR TRAITER LES PROBLÈMES
D'ENTARTRAGE
DES RÉSEAUX D'EAU.

Le désemboueur
POUR TRAITER LES PROBLÈMES
DE BOUES DANS LES CIRCUITS
DE CHAUFFAGE ET DE REFRROIDISSEMENT.



POURQUOI CHOISIR DRAG'EAU ?

L'**anticalcaire** n'enlève pas le calcaire contrairement à l'adoucisseur mais **empêche qu'il ne se dépose dans les tuyauteries et sur les surfaces**. Exemple : paroi de douche, plan vasque, receveur, mousseur, etc.

Le **désemboueur** ne nécessite pas de vidanges périodiques de la boue puisqu'il permet de la décomposer et de renvoyer les particules métalliques du circuit en une fine pellicule sur les canalisations.

COMMENT ÇA MARCHE ?

C'est la **combinaison d'un effet Vortex** créé par les deux hélices fixes à l'intérieur de l'appareil **et de cylindres en inox ou en céramique** qui vibrent au passage de l'eau pour éclater la structure du calcaire et/ou des boues.

À QUI JE PROPOSE CES PRODUITS ?

Aux particuliers, aux collectivités, aux bailleurs sociaux, aux exploitants, aux installateurs, aux industriels, ...

DES TRAITEMENTS PRÉVENTIFS ET CURATIFS, DES SOLUTIONS ÉCOLOGIQUES ET ÉCONOMIQUES



NOS CERTIFICATIONS



ANTICALCAIRE

DÉSEMBOUEUR

NOS GARANTIES*

2 ANS de GARANTIE DE RÉSULTAT
10 ANS de GARANTIE DE FABRICATION



UN BREVET D'INVENTION DÉLIVRÉ PAR L'INSTITUT DE LA PROPRIÉTÉ INTELLECTUELLE

*Voir nos conditions générales de vente.

Pour de plus amples informations et/ou accompagnement sur site, contactez-nous :

DRAG'EAU SARL
Z.A. La Passerelle 1 - 68190 ENSISHEIM
accueil@drageau.com

www.drageau.com

SCANNEZ CE CODE
POUR VOIR
TOUTES NOS VIDÉOS
EXPLICATIVES



Prix publics HT



Chaudières gaz standards BAS NOx



● acléis

BAS NOx

- Chauffage et eau chaude sanitaire
- Puissance : 24 kW
- Eau chaude sanitaire micro-accumulée
- Débit : 11 l/min



Prix chaudière complète à partir de **2 098 € HT**

● égalis

BAS NOx PLUS

- Chauffage seul avec ballon accumulation associé
- Puissance : 24 kW
- Eau chaude sanitaire : ballon accumulation
- Débit : de 11,8 à 20,6 l/min



Package chaudière et ballon à partir de **3 151 € HT**

La réglementation ERP évolue ! Une chaudière non étanche (B1) ne peut être installée, y compris en remplacement d'une chaudière du même type, qu'en logement collectif sur un conduit commun à plusieurs logements ou sur un conduit individuel de plus de 10 mètres de longueur.

Chaudières murales gaz à condensation



NOUVEAU

● oxylis

iCONDENS

- Chauffage et eau chaude sanitaire
- 2 puissances : 18 et 24 kW
- Eau chaude sanitaire micro-accumulée
- Débit : 12 l/mn et 14 l/mn
- Nouveau corps de chauffe inox
- Fiable, simple et efficace



Prix chaudière complète à partir de **2 285 € HT**

● mégalis

iCONDENS



- Chauffage et eau chaude sanitaire
- 3 puissances : 18, 22 ou 30 kW
- Eau chaude sanitaire micro-accumulée
- Débits : 12l/min, 14l/min ou 17l/min



Prix chaudière complète à partir de **2 539 € HT**

● égalis

iCONDENS

- Chauffage seul (option ballon)
- 3 puissances : 15, 22 ou 35 kW



Prix chaudière complète à partir de **2 487 € HT**

● égalis

BALLON iCONDENS

- Chauffage et eau chaude sanitaire
- Puissance : 22 kW
- Eau chaude sanitaire : ballon d'accumulation via serpentin intégré de 48 litres
- Débit : 16,8 l/min

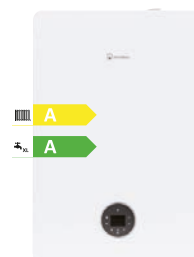

Prix chaudière complète à partir de **4 197 € HT**



Régulations

EasyControl CT 200*

- Régulation d'ambiance tactile connectée
- Pilotage de la chaudière à distance à partir d'un smartphone ou d'une tablette
- Affichage des consommations d'énergie
- Coloris : noir ou blanc



405 € HT

CR 100*

- Régulation filaire avec comptage d'énergie
- Programmation hebdomadaire chauffage et ECS
- Affichage des consommations d'énergie



134 € HT

KCR 110 RF

- Régulation sans fil avec comptage d'énergie (compatible avec gammes iCONDENS)
- Programmation hebdomadaire chauffage et ECS
- Affichage des consommations d'énergie



264 € HT

* Convient pour toutes chaudières à condensation. Autres modèles, voir tarif page 274 ou nous consulter.

Prix publics HT



elm.leblanc



BOSCH

Produits en stock permanent :

Chaudières sol gaz à condensation

soltis soltis

CONDENS CONDENS PLUS

- Chauffage seul
- 3 puissances : 16, 30, 42 kW
- Existe en package avec ballon associé soltis CONDENS PLUS. BIL 120

Prix chaudière complète
à partir de **3 114 € HT**



soltis CONDENS PLUS avec BIL 120



stellis

MODULE ICONDENS

- Chauffage et eau chaude sanitaire tout en un avec ballon intégré
- Puissance : 24 kW
- 2 capacités de ballon : 100 litres à stratification et 120 litres à serpentin
- Débit : 22,9 et 22,2 l/min

Prix chaudière complète
à partir de **4 699 € HT**

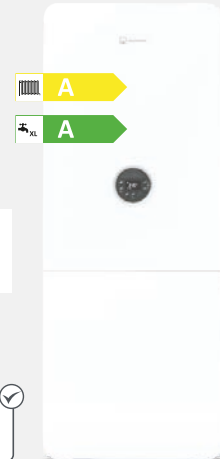

Chauffe-bains

ondéa

BAS NOx

- Tirage naturel
- Design épuré
- Confort ECS

ondéa

HYDROPOWER BAS NOx

- Réduction des émissions de NOx jusqu'à 26 mg/kWh
- Débit : 9 l/min, 10 l/min, 11 l/min et 14 l/min



Conseils pour le remplacement des anciens chauffe-eau/chauffe-bains à gaz par la gamme ondéa BAS NOx

Anciens modèles	Modèles actuels	Code article
LM 9 AR et LM 5 AR	LC 9-4 PVHY ou LC 9-4 PVHD ⁽¹⁾	PVHDN 7 736 505 234
		PVHDB 7 736 505 232
		PVHYN 7 736 504 815
		PVHYB 7 736 504 816
LM 5 TS - LM 9 TS : pas de remplacement		
LC 11 PV PVHY LM 10 PV/ LM 10 PVN LC 11 PV	LC 10-4 PV ⁽²⁾ ou LC 11-4 PVHY ⁽¹⁾	PVN 7 736 505 691
		PVB 7 736 504 847
		PVHYN 7 736 504 817
LC 13 PV VMC LM 10 PV VMC LC 11 PV VMC	LC 10-4 PVHYN VMC ou LC 14-4 RPVHYN VMC ⁽¹⁾	PVHYN 7 736 504 844
		PVHYN 7 736 504 848
		PVHYN 7 736 504 848
LM 13 PV/ LM 13 PVN LC 14 PV LC 14 PVHY	LC 14-4 PVHYN ⁽¹⁾	PBHYN 7 736 506 273
		PVHYB 7 736 504 820
		PVHYB 7 736 504 820

⁽¹⁾ Allumage hydropower. ⁽²⁾ Allumage veilleuse.

Gamme ondéa BAS NOx

Modèles*	Gaz	Anciennes références	Nouvelles références	Prix HT
Chauffe-eau ondéa 9 litres / minute				
Sans veilleuse (Hydropower)				
LC 9-4 PVHYN	15,7 kW Naturel	7 736 505 600	7 736 504 815	968
LC 9-4 PVHYB	15,7 kW But./Prop.	7 736 505 601	7 736 504 816	968
LC 9-4 PVHDN	15,7 kW Naturel	7 736 505 234		1 062
LC 9-4 PVHDB	15,7 kW But./Prop.	7 736 504 232		1 062
Chauffe-eau ondéa 10 et 11 litres / minute				
Avec veilleuse				
LC 10-4 PVN	17,4 kW Naturel	7 736 505 691		838
LC 10-4 PVB	17,4 kW But./Prop.	7 736 504 847		838
Sans veilleuse (Hydropower)				
LC 11-4 PVHYN	19,2 kW Naturel	7 736 504 927	7 736 504 817	995
LC 11-4 PVHYB	19,2 kW But./Prop.	7 736 504 930	7 736 504 818	995
LC10-4 PVHYN VMC	17,4 kW Naturel	7 736 504 844		1 026
Chauffe-eau ondéa 14 litres / minute				
Sans veilleuse (Hydropower)				
LC 14-4 PVHYN	23,6 kW Naturel	7 736 504 900	7 736 506 273	1 173
LC 14-4 PVHYB	23,6 kW But./Prop.	7 736 504 901	7 736 504 820	1 173
LC 14-4 RPVHYN VMC	23,6 kW Naturel	7 736 504 848		1 203

* Livrés en 1 seul colis.



Seuls les éléments de la ligne gaz sont couverts par la marque NF RAC-GAZ

elm.leblanc et Chadapaux vous accompagnent pour les formations. Pour en savoir plus, rendez-vous sur le site : www.academy.elmleblanc.fr

www.elmleblanc.fr

Produits en stock permanent :

RADIATEURS DÉCORATIFS

Prix Public H.T. À L'ARTICLE ET PUISSANCES THERMIQUES NFEN442 À ΔT 50°C

LAMELLA HAUTE PRESSION : 8 BAR, ANCIEN EXTRAXE STOCKÉ

LAMELLA HAUTE PRESSION : 8 BAR, ANCIEN EXTRAXE STOCKÉ			
Largeur (mm)	Nombre d'éléments	Température (°C)	Epaisseur & Hauteur
			958
304	10	75/65/20 °C	556
			CODE C61940
			Prix public HT 381,0
364	12	75/65/20 °C	667
			CODE C61941
			Prix public HT 457,0
394	13	75/65/20 °C	723
			CODE C61943
			Prix public HT 542,0
424	14	75/65/20 °C	778
			CODE C61944
			Prix public HT 533,0
454	15	75/65/20 °C	834
			CODE C61945
			Prix public HT 626
484	16	75/65/20 °C	890
			CODE C61946
			Prix public HT 609,0
514	17	75/65/20 °C	945
			CODE C61948
			Prix public HT 709,0

LAMELLA HAUTE PRESSION : 8 BAR, ANCIEN EXTRAXE STOCKÉ			
Largeur (mm)	Nombre d'éléments	Température (°C)	Epaisseur & Hauteur
			958
544	18	75/65/20 °C	1001
			CODE C61949
			Prix public HT 685,0
574	19	75/65/20 °C	1056
			CODE C61950
			Prix public HT 792,0
604	20	75/65/20 °C	1112
			CODE C61951
			Prix public HT 761,0
664	22	75/65/20 °C	1223
			CODE C61952
			Prix public HT 838,0
724	24	75/65/20 °C	1334
			CODE C61953
			Prix public HT 914,0
784	26	75/65/20 °C	1446
			CODE C61954
			Prix public HT 990,0
844	28	75/65/20 °C	1557
			CODE C61955
			Prix public HT 1 066,0



CHORUS VERTICAL

CHORUS VERTICAL STOCKÉ				
Largeur (mm)	Nombre d'éléments	Hauteur (mm)	2000	
			Type	SV10
305	4	75/65/20 °C	661	982
			CODE C41079	C41099
			Prix public HT 336,0	739,0
455	6	75/65/20 °C	991	1474
			CODE C24004	C26793
			Prix public HT 431,0	930,0

CHORUS VERTICAL STOCKÉ				
Largeur (mm)	Nombre d'éléments	Hauteur (mm)	2000	
			Type	SV10
605	8	75/65/20 °C	1322	1965
			CODE C24006	C26794
			Prix public HT 549,0	1165,0
755	10	75/65/20 °C	1652	2456
			CODE C22674	C26795
			Prix public HT 666,0	1400,0

RADIATEURS SÈCHE-SERVIETTES TAHITI SURF

VERSION EAU CHAUDE - PRESSIONS DE SERVICE : 10 BAR

TAHITI SURF STOCKÉ						
Modèle Eau Chaude		Côtes de montage (mm)		Puissance (W)		Prix Public H.T. €
Réf.	Nb tubes	Largeur	Hauteur	Δt 50°C	Δt 30°C	RAL9016
C26808	17	500	862	421	224	275,0
C26809	24	500	1222	587	311	330,0
C26810	30	600	1537	856	453	358,0
C27540	30	750	1537	1 051	558	397,0

RADIATEUR BASSE TEMPERATURE ULOWE		
Hauteur 500mm	Hauteur 600mm	Hauteur 900mm
EH225000400	EH226000400	EH229000400
EH225000600	EH226000600	EH229000600
EH225000800	EH226000800	EH229000800
EH225001000	EH226001000	EH229001000
EH225001200	EH226001200	EH229001200
EH225001400	EH226001400	EH229001400
EH225001600	EH226001600	EH229001600
EH225001800	EH226001800	EH229001800
EH225002000	EH226002000	EH229002000

RADIATEURS BASSE TEMPERATURE



RADIATEURS PANNEAUX

VERTICAL

VERTICAL STOCKÉ					
Largeur (mm)	Hauteur (mm)	VRP21		VRP22	
		1800	1950	1800	1950
300	75/65/20			1132	1192
	Code EURO			641,0	C19989 677,0
450	75/65/20	1445	1530		1788
	Code EURO	673,0	697,0	773,0	C04659 797,0
	Code EURO				
600	75/65/20	1926	2040	2264	2384
	Code EURO	C42130	C02990	C42136	C11296 1014,0
	Code EURO	818,0	847,0	985,0	2980
750	75/65/20	2408	2550		2980
	Code EURO		C02993		C42138 1206,0
	Code EURO	975,0	1007,0		



FINIMETAL



Produits en stock permanent :

REGGANE 3010 COMPACT

PRIX PUBLIC H.T. À L'ARTICLE ET PUISSANCES THERMIQUES NF EN442 À ΔT 50°C

REGGANE 3010 COMPACT STOCKÉ												
L (mm)	H (mm)	type 11K				type 21K			type 22K			
		500	600	750	900	600	750	900	500	600	750	900
400	75/65/20	337	376	451	517	543	653	746	617	685	820	918
	Code EURO	C58641	C58672	C58703	C58734	C58925	C58963	C58997	C59083	C59113	C59151	C59186
520	75/65/20	438	488	586	672	706	849	969	802	891	1065	1194
	Code EURO	139,0	C57242	C57247	C57250	C57244	C57248	C57251	C57241	C57245	C57249	C57252
600	75/65/20	506	563	677	775	814	980	1118	926	1028	1229	1378
	Code EURO	144,0	C58676	C58707	C58738	C58929	C58967	C59001	C59087	C59117	C59155	C59192
720	75/65/20	607	676	812	930	977	1175	1342	1111	1233	1475	1653
	Code EURO	173,0	C58678	C58709	C58740	C58931	C58969	C59003	C59089	C59119	C59157	C59194
800	75/65/20	674	751	902	1034	1086	1306	1491	1234	1370	1639	1837
	Code EURO	184,0	C58680	C58711	C58742	C58933	C58971	C59005	C59091	C59121	C59159	C59196
920	75/65/20	776	864	1037	1189	1248	1502	1715	1420	1576	1885	2112
	Code EURO	213,0	C58682	C58713	C58744	C58935	C58973	C59007	C59093	C59123	C59161	C59198
1000	75/65/20	843	939	1128	1292	1357	1633	1864	1543	1713	2049	2296
	Code EURO	232,0	C58684	C58715	C58746	C58937	C58975	C59009	C59095	C59125	C59163	C59200
1120	75/65/20	944	1052	1263	1447	1520	1828	2088	1728	1919	2295	2572
	Code EURO	259,0	C58686	C58717	C58748	C58939	C58977	C59011	C59097	C59127	C59165	C59202
1200	75/65/20	1012	1127	1353	1550	1628	1959	2237	1852	2056	2459	2755
	Code EURO	287,0	C58688	C58719	C58750	C58941	C58979	C59013	C59099	C59129	C59167	C59204

T6 3010 PLAN

PRIX PUBLIC H.T. À L'ARTICLE ET PUISSANCES THERMIQUES NF EN442 À ΔT 50°C

T6 3010 PLAN STOCKÉ					
Long. (mm)	Hauteur (mm)	type 21PM		type 22PM	
		600	750	600	750
400	75/65/20	520	604	668	776
	Code EURO	C19618	C58947	C16132	C58990
500	75/65/20	677	785	868	1009
	Code EURO	C19619	C52859	C58987	C58991
600	75/65/20	781	906	1001	1164
	Code EURO	C58940	C58949	C58988	C13025
720	75/65/20	937	1087	1202	1397
	Code EURO	C58942	C18950	C58989	C16042
800	75/65/20	1041	1208	1335	1552
	Code EURO	C58944	C58984	C17740	C03920
920	75/65/20	1197	1389	1535	1785
	Code EURO	C58945	C58985	C16133	C58992
1000	75/65/20	1301	1510	1669	1940
	Code EURO	C58946	C58986	C13023	C58993



PRIX PUBLIC H.T. À L'ARTICLE ET PUISSANCES THERMIQUES NF EN442 À ΔT 50°C

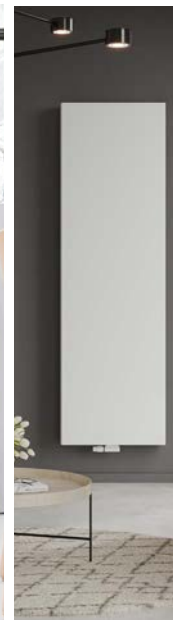

KOS V STOCKÉ			
Long. (mm)	Hauteur (mm)	KOS V	
		1800	1950
300	75/65/20	886	936
	Code EURO	781,0	823,0
450	75/65/20	1329	1404
	Code EURO	996,0	C33463 1040,0
600	75/65/20	1772	1873
	Code EURO	C33591	C33464 1308,0
750	75/65/20	2216	2341
	Code EURO	1525,0	C33465 1588,0



www.frisquet.com

Chaudières à condensation 20 • 25 • 32 • 45 kW



Des solutions techniques exclusives, des performances élevées et durables

- 20/25/32 kW : chaudières THPE - Etas 95%
- 45 kW : chaudières HPE - Etas 93%
- Corps de chauffe à condensation optimisée
- Régulation multizone ECORADIO SYSTEM Visio®
- Haute qualité ECS à débit élevé
- Brûleur modulant à bas taux NOx (Classe 6)
- Dispositif Read® pour le contrôle air/gaz
- Raccords pour circuit(s) chauffage de série
- Raccordement direct plancher chauffant
- Pilotables à distance avec **FRISQUETCONNECT**
- Hydroconfort 20.50
- Autres modèles - avec Upec

Chaudières murales

Notre sélection

Chaudières murales	Notre sélection
HYDROCONFORT avec ballon inox intégré	14/ 20 kW ballon 50 l
	ballon 80 l
	ballon 120 l
HYDROMOTRIX *Raccordement direct avec ballon Upec mural 80 ou 120 l	18/ 25 kW CS ou mixte
	25/ 32 kW CS ou mixte
	32/ 45 kW CS ou mixte

Chaudières au sol

Notre sélection

PRESTIGE avec ballon inox intégré	14/ 20 kW	ballon 80 l
PRESTIGE *Prédisposée pour ballon Upec 120 l côte à côte ou en colonne	18/ 25 kW	CS ou mixte
	25/ 32 kW	CS ou mixte
	32/ 45 kW	C.S



Chaudières à tirage naturel & VMC gaz 23 • 25 • 30 kW

Des chaudières mixtes instantanées, performantes, connectables et durables.

TRADITION Visio®

- Chaudière Standard conforme DTU 14.1
- Rendement ηs : 79% sur PCS
- 100% compatible conduits Shunt, Alsace et alvéoles techniques
- 407 mm de large

ÉVOLUTION Visio®

- Chaudières Basse Température
- Rendement ηs : 83% sur PCS
- Se décline en 25 kW VMC GN
- Modèle COMPACT : 407 mm de large et tubes semi-rigides pour un remplacement aisé

Notre sélection

TRADITION	HYDROMOTRIX	23 kW	
	COMPACT	25 kW	
EVOLUTION	HYDROMOTRIX	25 kW	
	HYDROMOTRIX	30 kW	

LES+

- Régulation **ECO RADIO SYSTEM Visio®**
- Brûleur bas taux NOx classe 6
- Pilotable à distance avec **FRISQUETCONNECT**

www.frisquet.com



 **FRISQUET**

Solutions hybrides & Eau Chaude Solaire

HYDROCONFORT Solaire 14/20 kW

à condensation gaz pour le chauffage et énergie solaire pour l'ECS

Prête à l'emploi avec tous les équipements spécifiques au chauffage et au solaire

- Ballon solaire inox 220 L intégré
- Gestion chauffage + eau chaude solaire par **ECO RADIO SYSTEM Visio®**
- Facilité d'implantation, passage des portes aisé (H 1760 x L 890 x P 560 mm)
- Classes avec 1 capteur  



UPEC Visio® 220

- Chauffe-Eau Solaire Individuel 220 l inox
- à 2 échangeurs et 3 capteurs de température
- Gestion eau chaude **ECO RADIO SYSTEM Visio®**
- Relève chaudière gaz ou fioul
- 100% recyclable



Capteur Plan CSP 2600

- Rendement optique : 84,5 %
- Couverture solaire jusqu'à 50 % avec 1 seul capteur (surface : 2,6 m²)
- Implantation possible en façade

Pompes à chaleur TEAMAO 8 • 10 • 12 • 14 kW • 14 kW Tri



PAC BI-BLOC AIR/EAU • BASSE & MOYENNE TEMPÉRATURE

Module extérieur à technologie Inverter
Module intérieur avec échangeur à plaques et ballon tampon intégré

- T° extérieures mini/maxi : - 25 °C/ +35 °C
- Fluide frigorigène R32 à faible charge < 1,84 kg
- Rendement saisonnier jusqu'à 178 %
- COP de 4,39 à 5 selon modèles
- **Bas niveau sonore** : 56 à 61 dBA selon puissance
- Régulation multizone Ecoradiosystem Visio pour la gestion jusqu'à 2 circuits chauffage
- Résistance électrique intégrée de série :
 - . Teamao 8, 10 et 12 kW : 3kW
 - . Teamao 14 kW : 6 kW étagés 2/4/6
- **Bivalence dynamique® EXCLUSIF**
- Relève possible fioul ou gaz pour appoint
- **3 modes de fonctionnement** : PAC seule - PAC+ Appoint - Appoint seul
- Eau chaude sanitaire avec ballon inox intégré 195 l (version SWELL) ou ballon séparé TEAM.260L (option)
- Pilotable à distance avec **FRISQUETCONNECT**

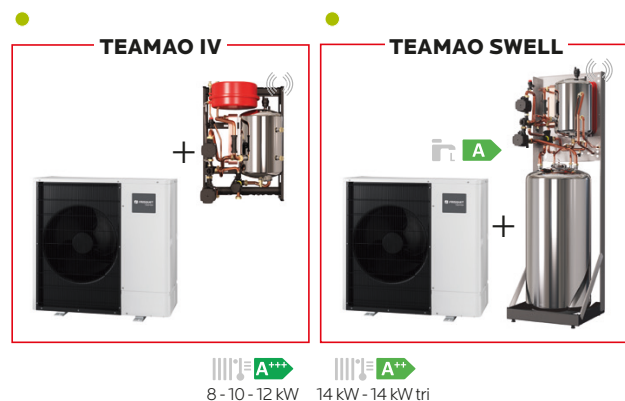

LES+

- Température départ jusqu'à 60°C
- Maintien de puissance chauffage jusqu'à -7°C
- Technologie Débit d'Eau Équilibré et Permanent
- Hybridation possible avec chaudière toute marque gaz ou fioul

Produits en stock permanent :

ESPACE Aubade

SANITAIRE • CARRELAGE • CHAUFFAGE

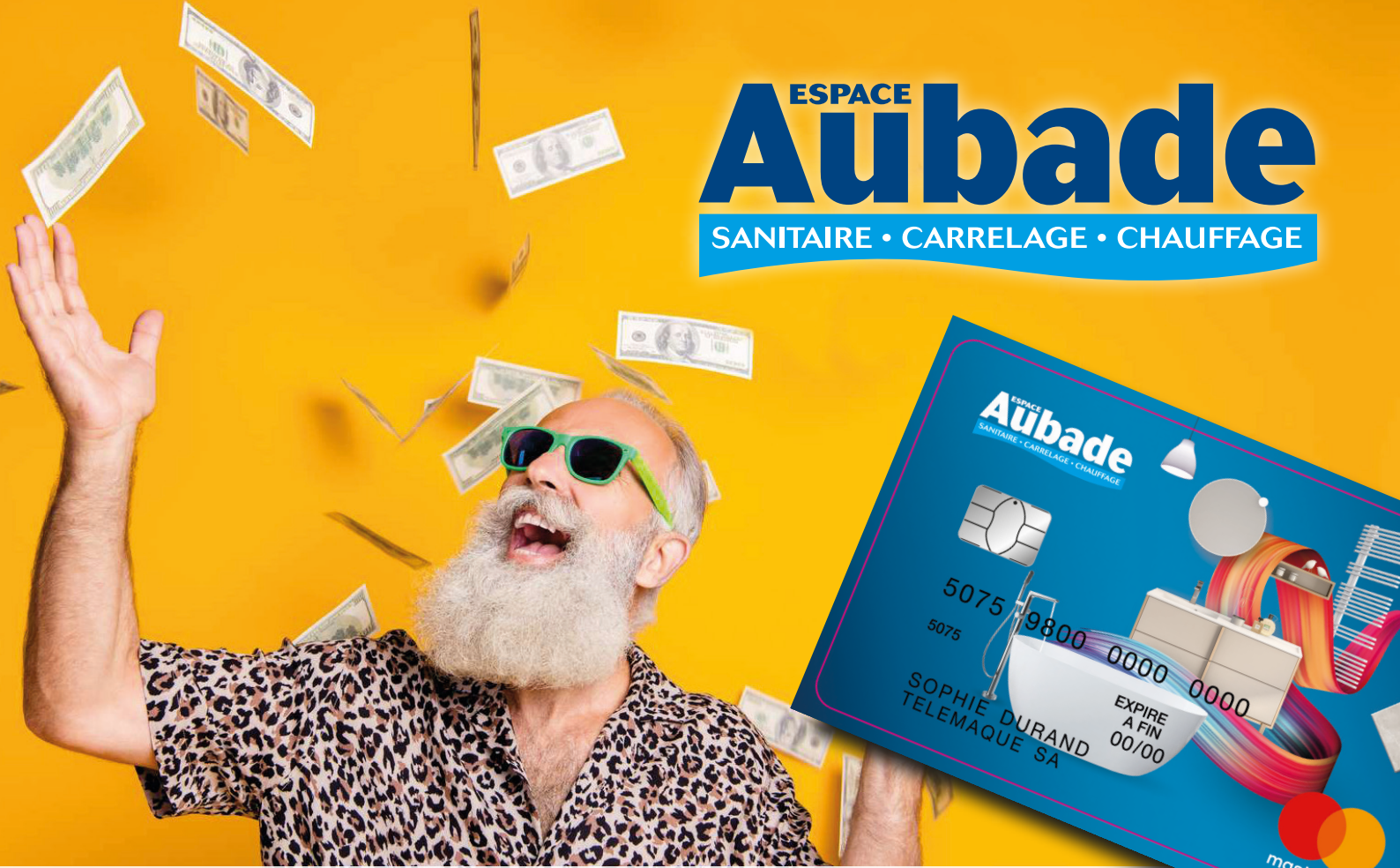

Offre réservée aux porteurs de la carte bancaire Aubade - Euros cumulés sur cette même carte.

PROFITEZ

des opérations commerciales et

CUMULEZ

DES EUROS

sur votre carte

Espace Aubade

1

Réalisez vos achats en profitant de nos opérations commerciales. Votre agence Espace Aubade vous propose notre carte de paiement afin de cumuler des euros suite à vos achats.

2

Profitez pleinement de vos euros cumulés ! La carte Espace Aubade est affiliée au réseau MasterCard en France et à l'étranger. Vous pouvez consommer les euros cumulés sur votre carte partout où vous le souhaitez, à l'exception des automates (péage, parking, retrait d'argent...).

La carte bancaire Espace Aubade, valable 3 ans, est nominative et protégée par un code Pin.

Les Collecteurs sanitaires

R585C

Collecteur avec robinet d'arrêt pour eau sanitaire
• Sorties en 1/2" portée plate
• 90°C / 10 bar

TYPE	DIAMETRE	RÉFÉRENCE
Collecteur 2 Sorties		R585CY072
Collecteur 3 Sorties		R585CY073
Collecteur 4 Sorties		R585CY074
Collecteur 5 Sorties	3/4" MFX 1/2"	R585CY075
Collecteur 6 Sorties	entraxe 50mm	R585CY076
Collecteur 7 Sorties		R585CY077
Collecteur 8 Sorties		R585CY078
Bouchon de terminaison	3/4"	R592DY004
Support	3/4"	R583Y014
Clef de montage	24 mm	R131Y001



- ✓ **Ergonomique :** Robinet d'arrêt incliné pour faciliter la manœuvrabilité
- ✓ **Sécurité et protection :** Aucun traitement type nickel/chrome
- ✓ **Gain de place :** Entraxe de 35mm entre les sorties

Zones facilement identifiables
et pastilles réversibles eau chaude / eau froide



Produits en stock permanent :

La Robinetterie thermostatisable

R470



Tête thermostatique Clip-Clap

CODE	€ public ht
F01194	39,60 €

R16TG - R17TG



Organe de réglage «série fer»

RÉFÉRENCE	DIAMETRE	TYPE	€ public ht
F01123	1/2"	équerre	13,71 €
F01254	1/2"	droit	14,72 €

R421TG - R422TG - R435TG



Robinet thermostatisable «série fer»

RÉFÉRENCE	DIAMETRE	TYPE	€ public ht
F01122	1/2"	équerre	20,44 €
F01115	1/2"	droit	20,88 €
F20330	1/2"	équerre inversée	24,38 €

Plancher réversible Le confort, été comme hiver !

Le plancher chauffant/rafraîchissant **GiacoConfort** est un système complet avec un large choix de plaques isolantes, de collecteurs de distribution et de tubes PER et PE-RT. C'est également une régulation, pièce par pièce, filaire ou radio (VT0,2K)... qui fonctionne aussi en mode rafraîchissement*.

* (si groupe de rafraîchissement ou PAC réversible)

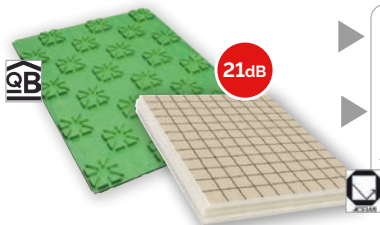

21dB

Plaques à plot polystyrène

Hauteur 49 à 126 mm
Affaiblissement acoustique ΔLW : 21dB

Plaques planes polyuréthane

Hauteur 25 à 120 mm
Affaiblissement acoustique ΔLW : 21dB (H27 à H102)

Collecteurs de distribution

Large gamme avec ou sans débitmètres, en laiton, inox ou synthèse (technopolymère), avec ou sans équilibrage dynamique du débit.

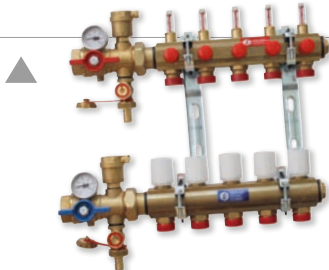

Thermostats programmables «Radio»

Garantie de qualité certifiée EU.BAC avec variation temporelle 0,2K*.
*Thermostat radio KFR83 associé au kit multizone ou monozone (+vanne de zone), au collecteur et au micromoteur.

**Voilà pare plancher
chauffant tir de 25HT/m² *
Plan et note de calcul
offerts**

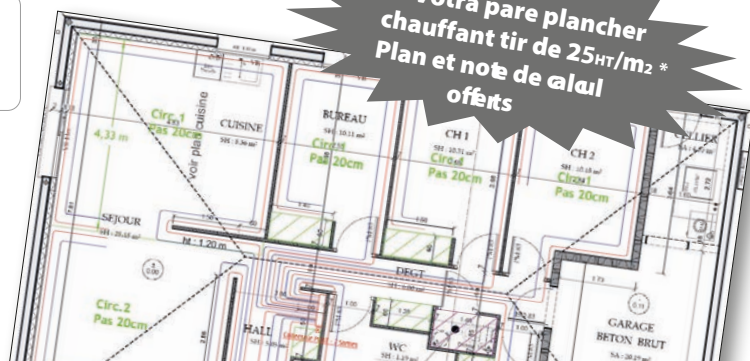



DEMANDEZ-NOUS VOTRE BILAN ÉNERGÉTIQUE GRATUIT
LA RÉPARATION DE VOS POMPES SUR SITE, TOUTE MARQUE CONFONDUE

Selection **EAU CHAUDE**



**GRUNDFOS
MAGNA1**

**CIRCULATEUR SIMPLE
ET DOUBLE À HAUT
RENDEMENT ÉNERGETIQUE**

- Régulation pression proportionnelle.
- Régulation pression constante.
- Courbe constante/mode vitesse fixe.
- Aucune protection externe du moteur nécessaire.
- Commande et contrôle à distance : 1 sortie relais, 1 entrée numérique, communication Grundfos GO.
- Fonctionnement en alternance sur les modèles MAGNA1 D. Réglage manuel des circulateurs doubles en cascade possible.

MAGNA1 25-80 180 1X230V PN6/10
MAGNA1 25-60 180 1X230V PN6/10
MAGNA1 32-60 180 1X230V PN6/10
MAGNA1 32-80 180 1X230V PN6/10
MAGNA1 32-100 180 1X230V PN6/10
MAGNA1 D 32-80 180 1X230V PN6/10
MAGNA1 32-80 N 180 1X230V PN10
MAGNA1 40-80 F 220 1X230V PN6/10
MAGNA1 40-120 F 250 1X230V PN6/10
MAGNA1 D 40-80 F 220 1X230V PN6/10
MAGNA1 D 40-120 F 250 1X230V PN6/10
MAGNA1 50-60 F 240 1X230V PN6/10

RÉF. 99221213
RÉF. 99221217
RÉF. 99221234
RÉF. 99221235
RÉF. 99221236
RÉF. 99221240
RÉF. 99221255
RÉF. 99221303
RÉF. 99221305
RÉF. 99221308
RÉF. 99221310
RÉF. 99221333

MAGNA1 D 50-60 F 240 1X230V PN6/10
MAGNA1 D 50-120 F 280 1X230V PN6/10
MAGNA1 65-120 F 340 1X230V PN6/10
MAGNA1 D 32-60 F 220 1X230V PN6/10
MAGNA1 D 32-80 F 220 1X230V PN6/10
MAGNA1 40-60 F 220 1X230V PN6/10
MAGNA1 50-120 F 280 1X230V PN6/10
MAGNA1 65-60 F 340 1X230V PN6/10
MAGNA1 D 65-120 F 340 1X230V PN6/10
MAGNA1 65-40 F 340 1X230V PN6/10
MAGNA1 80-120 F 360 1X230V PN10

RÉF. 99221339
RÉF. 99221342
RÉF. 99221374
RÉF. 99221273
RÉF. 99221279
RÉF. 99221292
RÉF. 99221336
RÉF. 99221371
RÉF. 99221380
RÉF. 99221382
RÉF. 99221413



**GRUNDFOS
MAGNA3**

**HAUT RENDEMENT
ÉNERGÉTIQUE.
TOUS LES MAGNA3
RÉPONDENT AUX
EXIGENCES
DE LA
DIRECTIVE
EUP 2015.**

- AUTOADAPT, FLOWADAPT, FLOWLIMIT, pression proportionnelle, température différentielle, pression constante, température constante, courbe constante, régime de nuit. NOUVEAU : débit cons • Commande à distance et relevé d'exploitation.
 - Indication d'énergie thermique.
 - Fonctionnement en mode multi-pompes (cascade, secours, alternance)
 - Contrôle de la température différentielle.
- Communication avec GTB : Modules CIM : GENibus, LonWorks, Profibus DP, Modbus RTU, BACnet MS/TP, GSM/GPRS (Building Management System).

MAGNA3 32-100 180 1X230V PN10
MAGNA3 32-100 F 220 1X230V PN6/10
MAGNA3 32-120 F 220 1X230V PN6/10
MAGNA3 50-60 F 240 1X230V PN6/10
MAGNA3 50-120 F 280 1X230V PN6/10
MAGNA3 25-80N 180 1X230V PN10
MAGNA3 D 32-60 180 1X230V PN10
MAGNA3 D 32-80 180 1X230V PN10
MAGNA3 D 40-80 F 220 1X230V PN6/10
MAGNA3 D 40-120 F 250 1X230V PN6/10
MAGNA3 D 50-120 F 280 1X230V PN6/10
MAGNA3 D 65-120 F 340 1X230V PN6/10
MAGNA3 D 80-120 F 360 1X230V PN10
MAGNA3 25-60 180 1X230V PN10
MAGNA3 32-60 180 1X230V PN10
MAGNA3 40-60 F 220 1X230V PN6/10
MAGNA3 40-80 F 220 1X230V PN6/10

RÉF. 97924257
RÉF. 97924258
RÉF. 97924259
RÉF. 97924281
RÉF. 97924284
RÉF. 97924338
RÉF. 97924450
RÉF. 97924451
RÉF. 97924463
RÉF. 97924465
RÉF. 97924479
RÉF. 97924493
RÉF. 97924515
RÉF. 97924245
RÉF. 97924255
RÉF. 97924267
RÉF. 97924268

MAGNA3 40-120 F 250 1X230V PN6/10
MAGNA3 50-40 F 240 1X230V PN6/10
MAGNA3 50-60 F 240 1X230V PN6/10
MAGNA3 25-40N 180 1X230V PN10
MAGNA3 25-60N 180 1X230V PN10
MAGNA3 D 32-100F 220 1X230V PN6/10
MAGNA3 D 32-120 F 220 1X230V PN6/10
MAGNA3 D 40-60F 220 1X230V PN6/10
MAGNA3 D 40-100 F 220 1X230V PN6/10
MAGNA3 D 40-150 F 250 1X230V PN6/10
MAGNA3 D 65-60 F 340 1X230V PN6/10
MAGNA3 D 65-80 F 340 1X230V PN6/10
MAGNA3 D 65-150 F 340 1X230V PN6/10
MAGNA3 D 32-40F 220 1X230V PN6/10
MAGNA3 32-80F 220 1X230V PN6/10
MAGNA3 D 32-80F 220 1X230V PN6/10

RÉF. 97924270
RÉF. 97924280
RÉF. 97924281
RÉF. 97924336
RÉF. 97924337
RÉF. 97924453
RÉF. 97924454
RÉF. 97924462
RÉF. 97924464
RÉF. 97924466
RÉF. 97924490
RÉF. 97924491
RÉF. 97924494
RÉF. 98333840
RÉF. 98333874
RÉF. 98333880

Selection EAU CHAUDE



GRUNDFOS ALPHA1 L
CIRCULATEUR À VITESSE VARIABLE À HAUT RENDEMENT ÉNERGÉTIQUE

ALPHA1 L 25-40 180 1X230 50HZ 6H C53144	401 €
ALPHA1 L 25-60 180 1X230 50HZ 6H C52109	458 €
ALPHA1 L 25-40 130 1X230 50HZ 6H C53143	401 €



GRUNDFOS ALPHA2
CIRCULATEUR À VITESSE VARIABLE À HAUT RENDEMENT ÉNERGÉTIQUE

ALPHA2 25-40 180 1X230V 50HZ 6H C54451	531 €
--	-------



GRUNDFOS UP(S) N
CIRCULATEUR MULTIVITESSE DOMESTIQUE POUR BOUCLAGE E.C.S.

CIRCULATEUR UP20-15N 220V EA150 SANS RU C04843	564 €
CIRCULATEUR UP20-30N 220V EA150 SANS RU C04844	627 €
UP 25-55N 180 1X230V+6/-10% 50HZ 9H C01929	922 €
UPS32-80 N 180 1X230V 50HZ 9H C63685	1 331 €
UP20-45N 150 1X230V 50HZ 9H C01941	710 €
UPS32-100 N 180 1X230V 50HZ 9H C63691	1 772 €
UPS25-80N C01925	1 104 €



GRUNDFOS COMFORT NOUVEAU
à compter du 1^{er} septembre 2024
CIRCULATEUR DOMESTIQUE POUR BOUCLAGE E.C.S.

COMFORT 15-14 B C21156	312 €
COMFORT 15-14 B TA C20591	529 €
COMFORT 15-14 BX TA C26659	603 €
COMFORT 15-14 BDT PM C15315	433 €

Selection EAU FROIDE



GRUNDFOS UNILIFT CC UNILIFT KP
POMPE SUBMERSIBLE PORTATIVE DE RELEVAGE POUR EAUX CLAIRES

UNILIFT CC5 - A1 220-240/50 HU C11397	335 €
UNILIFT KP150-AV-1 1X220-230V 50HZ 5MSCH C05507	550 €
UNILIFT KP250-A-1 1X220-230V 50HZ 5MSCH C10250	638 €
UNILIFT KP150-A-1 1X220-230V 50HZ 5MSCH C10249	520 €
UNILIFT KP250-AV-1 1X220-230V 50HZ 5MSCH C10259	667 €



GRUNDFOS UNILIFT APG
POMPE DILACÉRATRICE POLYVALENTE EAUX USÉES DOMESTIQUES

UNILIFT APG.40.10.A1 1X230V SCH C00P46	1 572 €
UNILIFT APG.40.10.1 1X230V NO PLUG RÉF. 92616891	1 284 €
UNILIFT APG.40.10.A3 3X400V NO PLUG RÉF. 92616892	1 583 €
UNILIFT APG.40.10.3 3X400V NO PLUG RÉF. 92616893	1 284 €



GRUNDFOS SOLOLIFT
CUVE DE RELEVAGE ET BROYEUR SANITAIRE DOMESTIQUE

SOLOLIFT2 WC-1 C32293	883 €
SOLOLIFT2 WC-3 C33030	1 062 €
SOLOLIFT2 C-3 C33353	984 €
SOLOLIFT2 D-2 C33355	792 €



GRUNDFOS SCALA1

SURPRESSEUR AUTO AMORÇANT À VITESSE FIXE, CONNECTÉE BLUETOOTH

SCALA1 3-45 C05716	905 €
--------------------	-------



GRUNDFOS SCALA2

SURPRESSEUR AUTO-AMORÇANT NOUVEAU

SCALA2 3-45 200-240V 50/60HZ RÉF. 93013252	1 158 €
--	---------



GRUNDFOS MULTIBOX

SOLUTION DE RELEVAGE ET TRANSFERT DES LIQUIDES CLAIRES

MULTIBOX UNILIFT CC7 A1 220-240/50 HU C32882	770 €
--	-------



GRUNDFOS JP

POMPE DE SURFACE POUR ADDUCTION D'EAU DOMESTIQUE OU JARDIN

JP 5-48 1X230V 50HZ 1,5M SCHUKO HU C54773	566 €
---	-------



GRUNDFOS SCALA1 SYSTEM
SYSTÈMES DE POMPAGE DESTINÉS À LA RÉCUPÉRATION DE L'EAU DE PLUIE

SCALA1 SYSTEM 3-45	RÉF. 99976872	2 496 €
SCALA1 SYSTEM 3-35	RÉF. 99976869	1 949 €

RÉCUPÉRATION EAU DE PLUIE

Produits en stock permanent :

GURTNER
le gaz, notre nature

Spécialiste équipements GAZ NATUREL, BUTANE, PROPANE



L'OFFRE GAZ DOMESTIQUE ET INDUSTRIEL

Gaz Naturel



Flexible jonction tournante inox

Existe en 1 m - 1,50m - 2m
NF D 36-121 / CCH 2005-02

Gaz Naturel



Flexible inox

Existe en 0,50m - 0,75m - 1 m - 1,25 m
- 1,50m - 2m
NF D 36-121 / NF EN 14800

Gaz Naturel



Two inox ensemble R.O.A.I. + flexible inox indémontable

Existe en 1 m - 1,50m - 2m
CCH 2004-01

Gaz Naturel



R.O.A.I.

Robinet à Obturation Automatique Intégrée (5-°C à +60°C) pour cuisson domestique uniquement.
NF E 29-140

réf 23999 - réf 24293 (avec bouchon)

Gaz Naturel



Raccord coudé 180°

Raccord à Joint Plat Gaz à braser sur cuivre - DN 12 - raccord écrou G1/2"

réf 24225 (Cu Ø14) - réf 24226 (Cu Ø16)

GPL



Kit propane Classe 1

Comprend : DILP 6kg/h Inverseur limiteur + ISR + 4 raccords à braser Ø12 + DSP 1,3 kg/h + 2 lyres 35 cm 5 ans

réf 14660

GPL



Lyre pression maxi 16 bar

Entrée écrou bouteille - sortie écrou 20x150
Existe en 0,35m - 0,45m - 0,70m
NF M 88-768

réf 08860 - réf 08860.06 - réf 08860.01

GPL



D2ILP

Détendeur Inverseur Limiteur Propane - 6 kg/h
NF EN 16129 - NF M 88-781

réf 25090

GPL



DSP

Détendeur Sécurité Propane - 1,3 kg/h
NF EN 16129 - NF M 88-781

réf 14760.03

EXEMPLES D'INSTALLATIONS

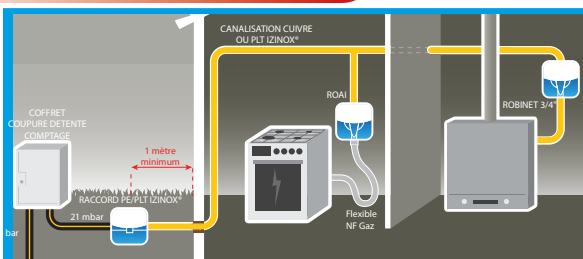

Distribution en GAZ NATUREL sous 21 mbar

► Dans le cas d'une distribution en PE celui-ci doit s'arrêter à 1m minimum du point d'entrée du bâtiment en enterré ou monter en élévation contre le mur (dans ce cas, il sera protégé par une goulotte). Pour continuer l'installation, un raccord de transition (PE / Cu ou PE / PLT IZINOX®) sera nécessaire.

En amont de vos appareils des vannes de coupures sont nécessaires (à définir suivant le type et la puissance). Un flexible NF gaz sera également à prévoir entre votre ROAI et votre plaque de cuisson.

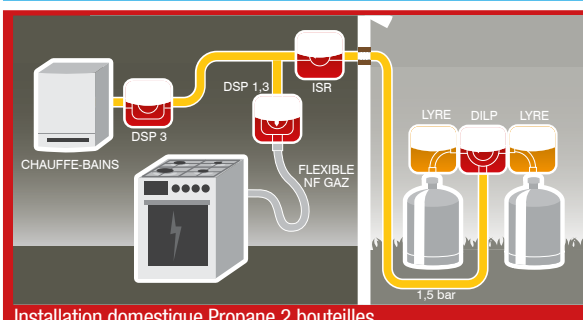

Installation domestique Propane 2 bouteilles

► Une 1ère détente à 1,5 bar sur les bouteilles est obligatoire (détendeur inverseur). Une seconde détente (DSP) est nécessaire à proximité de chaque appareil. Les détendeurs doivent être déterminés en fonction des puissances des appareils d'utilisation (puissance Kw/h ÷ 10 = débit Kg/h).

Le raccordement entre le DSP (1,3 Kg/h) et la plaque de cuisson est réalisé par un flexible, et en rigide pour le chauffe-bains.

Un Indicateur Service Réserve (ISR) permet un contrôle visuel de la bouteille en fonctionnement (service ou réserve).

Besoin d'un renseignement, d'un devis

LIGNE TECHNIQUE DIRECTE

0 820 209 115

Service 0,09 € / min
+ prix appel

ou techniciengaz@gurtner.fr - Tél : +33 (0)3 81 46 70 22

GURTNER
le gaz, notre nature

Spécialiste équipements GAZ NATUREL, BUTANE, PROPANE



Produits en stock permanent :

NOTRE GAMME

IZINOX
LE KIT PLT

Application jusqu'à 2 bar pour installations
GAZ NATUREL, BUTANE & PROPANE



Tuyau PLT IZINOX®
Dn 12 au DN32 - Application jusqu'à 2 bar (hors DN32) Conditionnement touret ou carton



Raccord pour raccordement chaudière coudé 90° écrou femelle JPG G3/4-PLT IZINOX Ref 50240



Raccord d'extrémité Femelle cylindrique Joint Plat Gaz
NF E 29-532



Raccord coudé 90° Mâle / Femelle JPG
NF E 29-532



Raccord d'extrémité Mâle JSC
NF E 29-536



Raccord d'extrémité Femelle JSC
NF E 29-536



Raccord d'extrémité Mâle cylindrique JPG
ISO 228-1 / NF E 29-532



Raccord d'extrémité Mâle conique
EN 10226-1



Raccord union égal



Raccord de transition PLT IZINOX®/PE
NF EN 1555-3



Raccord de transition braser sur cuivre
NF EN 1254-1



Raccord Femelle cylindrique JPC
NF EN 29-532



Té de dérivation



Raccord d'extrémité pour raccordement GPL
NF EN 16129



Raccord d'extrémité Mâle cylindrique JPC
NF E 29-532



Raccord coudé 180° Femelle JPC
NF E 29-532



Crosse de sortie compteur
Femelle JPC (NF E 29-532)
Femelle JSC (NF R 29-536)



Kit de maintenance
Bague laiton + joint



Tire gain
DN20 et DN25



Collier de mise à terre



Collier PLT IZINOX®



Coupe tube
DN 12 au DN 32



Ruban de protection
Longueur 3m
Largeur 25,4 mm et 38,1 mm

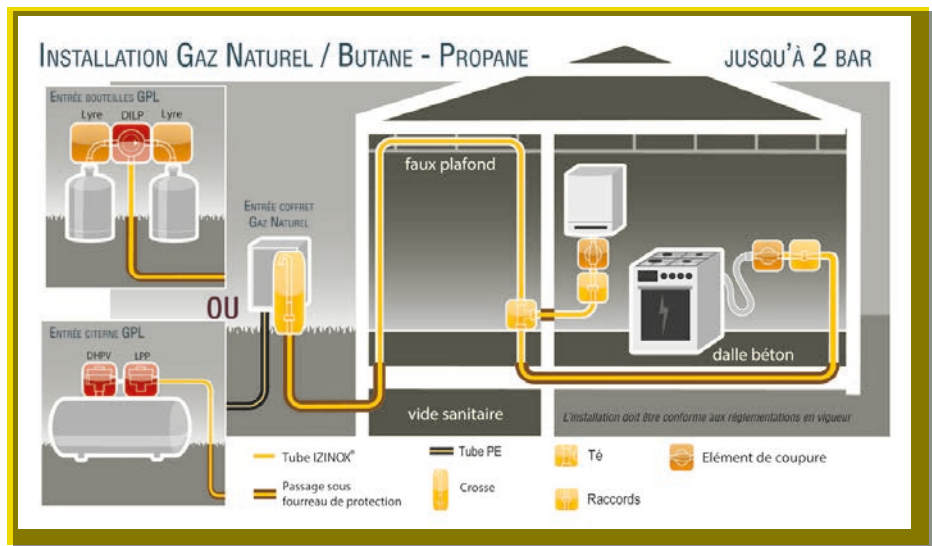

Besoin d'un renseignement, d'un devis
LIGNE TECHNIQUE DIRECTE

0 820 209 115

Service 0,09 € / min
+ prix appel

ou techniciengaz@gurtner.fr - Tél : +33 (0)3 81 46 70 22

Produits en stock permanent :

PB
tub

ROBINETTERIE SANITAIRE



PLOMBERIE



SANITAIRE - CHAUFFAGE -
CLIMATISATION



FLEXIBLES DE RACCORDEMENT

FLEXIBLE TRESSE INOX - EPDM

UTILISATION

Alimentation eau chaude et froide, robinetterie sanitaire, réservoir de chasse, machines à café...

SPÉCIFICATIONS

Tresse INOX : Ø passage intérieur du tuyau EPDM 8 mm. Joint intégré sur écrou femelle.

FLEXIBLE TRESSE INOX - EPDM

UTILISATION

Raccordement de tuyauterie à des appareils de chauffage ou sanitaire. Distribution eau chaude/froide domestique et climatisation.

SPÉCIFICATIONS

Tresse INOX : Ø passage 13 mm. Joint intégré sur écrou femelle.

FLEXIBLE TRESSE INOX - EPDM

UTILISATION

Raccordement de tuyauterie à des appareils de chauffage ou sanitaire. Distribution eau chaude/froide domestique et climatisation.

SPÉCIFICATIONS

Tresse INOX : Ø passage 15 mm à 50 mm.

Libellé	Code
FLEX. TRESSE INOX F1/2"-F1/2" 150MM ALIMENT.	PC2928
FLEXIBLE SANITAIRE STD FF1/2 LG300MM	P06016
FLEXIBLE SANITAIRE STANDARD FF1/2 LG500MM	P06017
FLEX.SANIT.STD FF1/2 LG800MM	P06018
FLEX.SANIT.STD FF1/2 LG1000MM	P06038
FLEXIBLE SANIT STD FF1/2 LG 2M00	P06095
FF820300 FL.INOX 300 F3/8-F1/2 8MM	P18129
FF820500 FL.INOX 500 F3/8-F1/2 8MM	P18130
FLEXIBLE TRESSE INOX F3/8"-F3/8" 150MM	P18956
FLEXIBLE SANITAIRE STANDARD FF3/8 LG300MM	P06015
FLEXIBLE SANITAIRE STANDARD FF3/8 LG500MM	PC2867
FLEX.SANIT.STD FF3/8 LG800MM	P06033
FLEX.SANIT.STD FF3/8 LG1000MM	P06035
FLEXIBLE TRESSE INOX F3/8-F3/8 1500MM	P06103
FLEXIBLE SANITAIRE STANDARD FM1/2 LG300MM	PC2873
FLEX.SANIT.STD FM1/2 LG500MM	P06041
FLEXIBLE TRESSE INOX F1/2-M1/2 LG800MM	P06005
FLEXIBLE SANIT STD FM1/2 LG 1M00	PC2879
FLEXIBLE SANIT STD FM3/8 LG 0M15	P06098
FLEXIBLE SANITAIRE STANDARD FM3/8 LG300MM	P06002
FLEX SANIT STD FM3/8 LG500MM	P06054
FLEX SANITAIRE TRESSE INOX COUDE FF1/2 LG1200MM	P06107
GCF441200 FL.INOX 1200 COUDE FF 3/4 13MM	PC2964
FLEX SAN STD FF 3/4X3/4 L300MM	P06025
FLEX SAN STD FF 3/4X3/4 L500MM	P06026
FLEX SAN STD FF 3/4X3/4 L700MM	P06027
FLEX SAN STD FF 3/4X3/4 L1000MM	P06028
FLEX PRES FF3/4 L1200	P07904
FLEX.SAN.STD.FM 3/4X3/4 L300MM	P06036
FLEXIBLE CHAUFFAGE F3/4 M3/4 500MM	P05968
FLEX. TRESSE INOX F3/4"-M3/4" 700MM SANIT.	P25948
FLEX TRESSE INOX F3/4-M3/4 LG1000MM	P06106
TUYAU RACCORD EVACUATION 32X40 LE ML	P06066
FLEXIBLE INOX FF 26X34 L300	P09268
FLEXIBLE INOX FF 26X34 L500	P05985
FLEXIBLE INOX FF 26X34 L700	P05986

Libellé	Code
FLEX.INOX GRD D15A50MM-1M00-FF1"	P05954
FLEX.TRESSE INOX SNITAIRE FF1"1/2 LG500MM	P05957
FLEX.SANI.1232 40x49 1000	P09274
FLEX.INOX GRD D15A32-0M50-FF11/4	P05992
FLEX.INOX GRD D15A32-0M70-FF11/4	P05993
FLEX.INOX GRD D15A50MM-1M00-FF1"1/4	P05955
FLEX.SANI.1232 50X60 L500	PC2950
FLEX.INOX GRD D15A50MM-300MM-FF1/2	PC2863
FLEX.INOX GRD D15A50MM-500MM-FF1/2	PC2862
FLEX.SANI.1232 15x21 700	PC2949
FLEX.INOX GRD D15A50MM-1000MM-FF1/2	P05981
FLEXIBLE INOX FF 15X21 L1500	PC2948
FLEX SANITAIRE TRESSE INOX F3/4-F3/4 LG 300MM	P06114
FLEX.INOX GRD D15A32MM-500MM-FF3/4	P05983
FLEX.INOX GRD D15A32MM-700MM-FF3/4	P05984
FLEX.INOX GRD D19-1M00-FF3/4	P06115
FLEXIBLE INOX FF 20X27 L1500	P06116
FLEXIBLE TRESSE INOX F1"-M1" LG300MM	P06034
FLEX.1232 MF 26x34 L 500	PC2953
FLEX.1232 MF 26X34 L700	P09273
FLEX.INOX GRD D15A50MM-1M00-FM1"	P05958
FLEX. TRESSE INOX F1"1/2-M1"1/2 700MM SANITAIRE	PC3049
FLEX. TRESSE INOX F1"1/2-M1"1/2 1000MM SANITAIRE	P25942
FLEX. TRESSE INOX F1"1/4-M1"1/4 700MM SANITAIRE	P25938
FLEX. TRESSE INOX F1"1/4-M1"1/4 1000MM SANITAIRE	P25939
FLEX. TRESSE INOX F2"-M2" 500MM SANITAIRE	P25943
FLEX. TRESSE INOX F2"-M2" 700MM SANITAIRE	P25944
FLEX. TRESSE INOX F2"-M2" 1000MM SANITAIRE	P25945
FLEX.1232 MF 15x21 L 300	PC2951
FLEX SANITAIRE TRESSE INOX F1/2-M1/2 LG500MM	P06109
FLEX.1232 MF 15x21 L 700	PC2952
FLEX. TRESSE INOX F1/2"-M1/2" 1000MM	P06118
FLEX. TRESSE INOX F3/4"-M3/4" 300MM	P19419
FLEX.INOX GRD D14A32MM-500MM-FM3/4	PC2865
FLEX SANITAIRE TRESSE INOX F3/4-M3/4 LG700MM	P06110
FLEX SANITAIRE TRESSE INOX F3/4-M3/4 LG1000MM	P06111



POLAR

TRAITEMENT DE L'EAU

CHAUDIERE

NEUTRALIZER

STOPPE CO2 ET ACIDITÉ



Code	Ref	Prix public HT	Charge kg	Puiss. max.	L x H x Ø mm	DN
GAZ						
● C20440	NEUTR12GAZ	64,10 €	0,5	24 kw	195 x 140 x 125	25-32
C46906	NEUTR12NEUF	198,30 €	NEUTR12GAZ + ERPECS34			
● C28250	NEUTR15GAZ	81,98 €	1,3	32 kw	195 x 220 x 126	25-32
● C28251	NEUTR25GAZ	285,70 €	2,6	35 kw	300 x 125	40
FIOUL						
● C19958	NEUTR25FIOUL échang. céramique	377,80 €	4,5	25 kw	470 x 125	20-40
C28252	NEUTR35FIOUL	611,20 €	4,1	55 kw	660 x 125	20-40 220 V
CONSOMMABLES						
● C28254	NEUTRAL13	27,68 €	RECHARGE 1,3 KG NEUTR 12-15 GAZ			
● C10659	NEUTRAL50	99,06 €	RECHARGE 2,6 KG NEUTR 25-100 GAZ ET FIOUL			
● C22302	NEUTRAL26	55,06 €	RECHARGE 5 KG NEUTR 150-300 GAZ			
C28255	NEUTRAL_CA	98,33 €	RECHARGE CHARBON 0,5 KG NEUTR 25-35 FIOUL			

Produits en stock permanent :

59

ANTITARTRE MAGNETIQUE



PD15C
Code C14415

799 €
public HT



PD15C PRO
Code C23820

979 €
public HT



PSDOR
Code C11619
Filtre tamis 100µm
Polar magnétique
2m3/h - 3/4"

879 €
public HT



PSDOR+
Code C46905
Filtre tamis + réducteur
Polar magnétique
2m3/h - 3/4"

1 125 €
public HT



FS20CLMECS
Code C00LBM
FILTRE CONTRE
LAVAGE 20X27 ET
26x34

314,00 €
public HT

STATION COMPLETE MAGNETIQUE

FILTRATION

QUICK ENERGY RENOV' **NOUVEAUTÉ**

La rénovation en plancher chauffant-rafraîchissant, C'EST POSSIBLE !

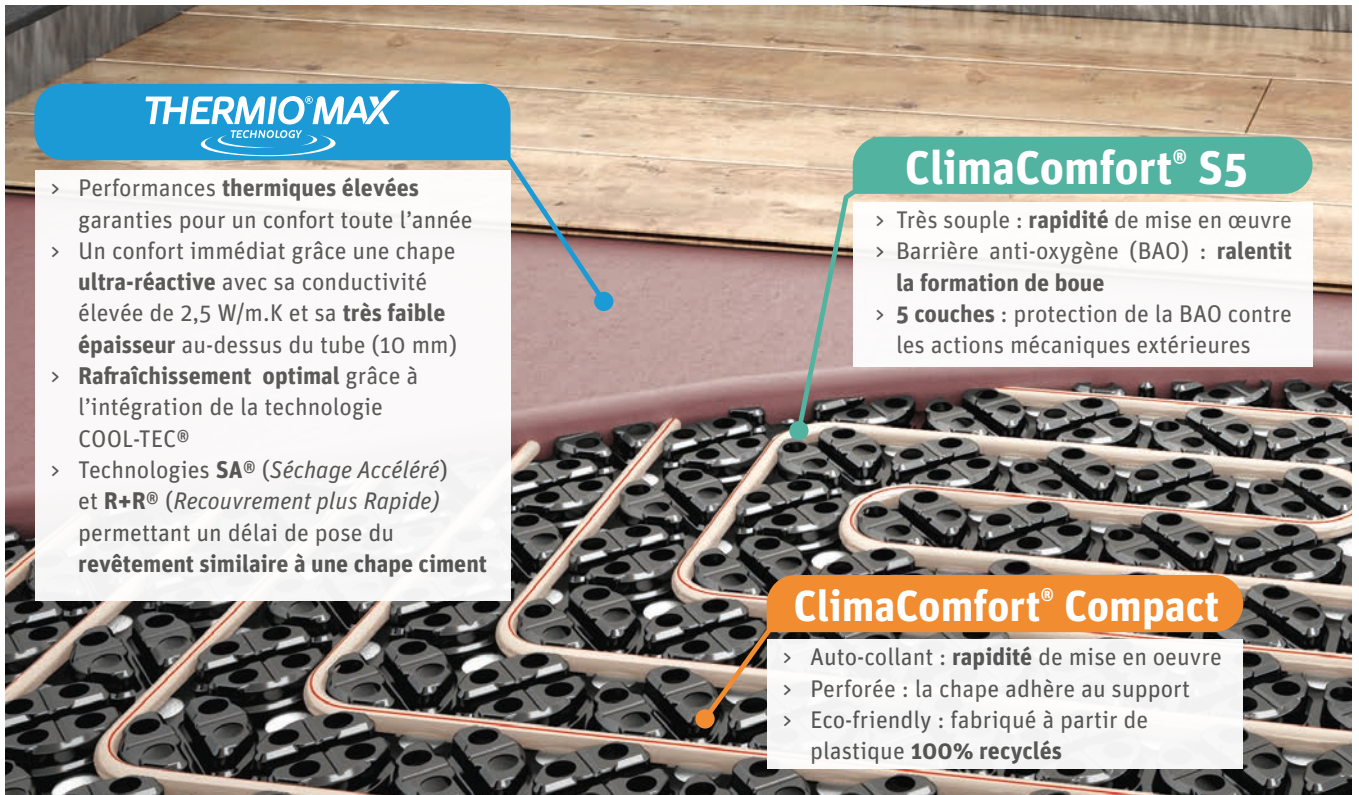

THERMIO[®] MAX TECHNOLOGY

- > Performances **thermiques élevées** garanties pour un confort toute l'année
- > Un confort immédiat grâce une chape **ultra-réactive** avec sa conductivité élevée de 2,5 W/m.K et sa **très faible épaisseur** au-dessus du tube (10 mm)
- > **Rafrâichissement optimal** grâce à l'intégration de la technologie COOL-TEC[®]
- > Technologies **SA[®]** (Séchage Accéléré) et **R+R[®]** (Recouvrement plus Rapide) permettant un délai de pose du revêtement **similaire à une chape ciment**

ClimaComfort[®] S5

- > Très souple : **rapidité** de mise en œuvre
- > Barrière anti-oxygène (BAO) : **ralentit la formation de boue**
- > **5 couches** : protection de la BAO contre les actions mécaniques extérieures

ClimaComfort[®] Compact

- > Auto-collant : **rapidité** de mise en œuvre
- > Perforée : la chape adhère au support
- > Eco-friendly : fabriqué à partir de plastique **100% recyclés**

les +



Mince :
seulement 22mm



Domotique :
pilotable via smartphone



Léger :
seulement 45kg/m²



THERMIO[®] MAX mise en œuvre par des applicateurs agréés par ANHYDRITEC Minersa Group

€ Solution économique

Économie jusqu'à **30%** sur la facture de chauffage* !

💰 Valorisez votre bien !

Optimisez la classe énergétique de votre logement !

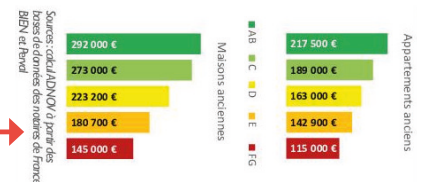

❄️ Faire du chaud et du froid !

Abaissement de l'ordre de **5°C à 6°C** de la température ambiante.

👤 Du confort toute l'année

Chaleur douce et homogène = les pieds nus sur votre carrelage.

💎 Gagnez de l'espace

8%* de surface en plus ! = c'est **10m²** de gagné pour une maison de 125m².

SENTINEL®

La pérennité et la performance des installations de chauffage



Le contrôle de l'embouement : une obligation légale depuis 2021 !



Test de turbidité : l'outil de contrôle de l'embouement simplissime !!

Un diagnostic rapide en toute simplicité... avec le Test de turbidité Sentinel.

Un geste simple et rapide pour déterminer si l'installation de chauffage est propre ou embouée et mettre en évidence les cas où le désembouage est impératif !

Produits en stock permanent :

Pour des économies d'énergie et une installation de chauffage pérenne



Désembouer, c'est éliminer :

- l'accumulation de boues générées par la corrosion des métaux de l'installation
- l'usure prématurée ou défaillance des composants

Désembouer et après ?

Après le désembouage, l'installation doit être protégée :

- contre la corrosion et le calcaire avec **X100**
- ajouter un **filtre Vortex** est une protection supplémentaire qui ne remplace en aucun cas ni l'inhibiteur ni le besoin de désembouer

Le désembouage, un éco-geste officiellement reconnu comme source d'économies d'énergie !

- Un CEE Désembouage est maintenant disponible ...

Une installation de chauffage nettoyée et protégée avec les produits Sentinel, ce sont des économies moyennes de **17% avec une chaudière** et **27% avec une PAC***

L'opération de désembouage consiste à **Nettoyer, Protéger et Préserver** une installation embouée présentant des symptômes comme avec la baisse de rendement, les pannes ou casses des composants...

 Nettoyer	 C27186 Circulation 3-4 semaines	OU	 C04566 Circulation 24h	+	
 Protéger	 C50358 22" OU C56695 1"	OU	 Vortex700, spécial PAC avec tamis 800 microns	+	 C26879 Biocide pour circuits planchers chauffants
 Préserver		+		A utiliser tous les ans pour contrôler la bonne concentration de X100 pour une protection optimale	

Avantages des produits Sentinel

- Compatibles avec tous les matériaux : aluminium, inox, cuivre, fonte, acier, PER...
- X100, X400 et X800 sont non corrosifs car à pH neutre
- Sans risque en cas de surdosage
- Faciles à doser, sûrs à utiliser



*Source : Etudes d'Yvonnick Le Guennec et Roland Meskel pour le Synasav et le Syprodeau



Catalogue S&P France

SILENT DUAL

Aérateur intelligent



L'aérateur du futur qui s'auto-adapte à son environnement



SILENT DUAL 100..... 220,70€ ●
E08553 *prix public HT*

JETLINE

Ventilateur ultra-compact



L'aérodynamisme source d'efficacité



JETLINE 03.....E08556 628,57€ ●
JETLINE 06.....E08561 701,32€ ●
prix publics HT

OCTEO SERENITE

VMC à sondes QAI



Livré avec une sonde de Qualité d'Air Intérieur



KIT OCTEO SERENITE
ECOWATT RD..... 1002,70€ ●
E0011A *prix public HT*

OCTEO HYGRO

VMC hygoréglable

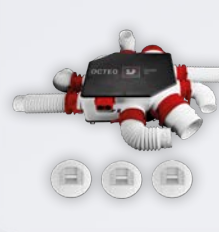

Moteur basse consommation à partir de 5,8 WThC



KIT OCTEO ST KHB T3/7 P 583,67€ ●
E0011B *prix public HT*

DECO DHU

VMC autoréglable à sondes hygrométriques



Livré avec 3 bouches extra-plates



KIT DECO DHU 196,75€ ●
E01638 *prix public HT*

OCTEO DHU

VMC à détection d'humidité



Doubles sondes thermo-hygrométriques



KIT OCTEO AUTO DHU 407,21€ ●
E0011D *prix public HT*

KIT DECO 2

VMC standard



Livré avec 3 bouches extra-plates. Longueur de gaine limité à 3/4 m



KIT DECO 2 168,51€ ●
E06828 *prix public HT*

TD

Ventilateur de conduits



Aérateur de conduit universel, la puissance multi-fonctions



TD 160/100 NE01297 186,43€ ●
TD EVO 125.....E0010J 294,61€ ●
prix publics HT

Les prix indiqués sont des prix publics HT - Offre réservée aux professionnels

BOUCHES



BEHS 5/40.....Bouche hygro salle de bains- 5/- 40 m³/h - Ø 80 mm..... E01634 90,46 € public HT

BEHW 5/30 DP.....Bouche hygro WC à piles et à détection de présence - 5/30 m³/h - Ø 80 mm E01591 94,00 € public HT



BDO 80Bouche design extra-plate - Ø 80 mm E01281 27,49 € public HT ●

BDO 125.....Bouchedesignextra-plate-Ø125mm E01282 31,24 € public HT ●



BER 100.....Bouche d'extraction/insufflation réglable - Ø 100 mm E01284 20,28 € public HT ●

BERP 125 P.....Bouche d'extraction/insufflation réglable - Ø 125 mm E01605 20,75 € public HT ●

CHAPEAUX DE TOITURE

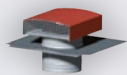

CT 125 Tuile métal	Chapeau de toiture métal - Couleur tuile - Ø 125 mm	E01558	●
CT 150/160 Tuile métal	Chapeau de toiture métal - Couleur tuile - Ø 150/160 mm	E01559	●

PRISES D'AIR

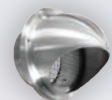

PAQS 125 inox	Prise d'air cylindrique - Ø 125 mm	E01621	●
PAQS 160 inox	Prise d'air cylindrique - Ø 160 mm	E01622	●

CONDUITS



SOUPLES PVC

GP ISO 80/25 ECOSOFT	Souple PVC isolé 25 mm - longueur 6 m - Ø 80 mm	E01643	●
GP ISO 125/25 ECOSOFT	Souple PVC isolé 25 mm - longueur 6 m - Ø 125 mm	E01644	●
GPX 80	Souple PVC renforcé - longueur 6 m - Ø 80 mm	E01423	●
GPX 100	Souple PVC renforcé - longueur 6 m - Ø 100 mm	E01424	●
GPX 125	Souple PVC renforcé - longueur 6 m - Ø 125 mm	E01498	●
GPX 160	Souple PVC renforcé - longueur 6 m - Ø 160 mm	E01578	●
GP PRO 80	Souple PVC renforcé - longueur 20 m - Ø 80 mm	E01355	●



SOUPLES ALU

GSA 80-10M	Alu - longueur 10 m - Ø 80 mm	E01479	●
GSA 100-10M	Alu - longueur 10 m - Ø 100 mm	E01485	●
GSA 125-10M	Alu - longueur 10 m - Ø 125 mm	E01499	●
GSA 160-10M	Alu - longueur 10 m - Ø 160 mm	E01486	●
GSA 125	Alu - longueur 3 m - Ø 125 mm	E01422	●

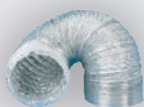

SOUPLES ALU ISOLÉS

GSI 80-10M	Alu isolé 25 mm - longueur 10 m - Ø 80 mm	E01489	●
GSI 100-10M	Alu isolé 25 mm - longueur 10 m - Ø 100 mm	E01490	●
GSI 125-10M	Alu isolé 25 mm - longueur 10 m - Ø 125 mm	E01493	●
GSI 160-10M	Alu isolé 25 mm - longueur 10 m - Ø 160 mm	E01494	●
GSI 200-10M	Alu isolé 25 mm - longueur 3 m - Ø 125 mm	E01495	●

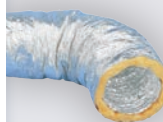

SEMI-RIGIDES ALU

GA 80	Alu - longueur 3 m - Ø 80 mm	E01227	●
GA 100	Alu - longueur 3 m - Ø 100 mm	E01225	●
GA 125	Alu - longueur 3 m - Ø 125 mm	E01226	●
GA 160	Alu - longueur 3 m - Ø 160 mm	E01360	●
GA 200	Alu - longueur 3 m - Ø 200 mm	E01477	●
GA 250	Alu - longueur 3 m - Ø 250 mm	E01456	●



ÉTANCHÉITÉ



BA 50/10 ml	Alu - longueur 3 m - Ø 100 mm	E01331	●
BA 50/50 ml	Alu - longueur 3 m - Ø 125 mm	E01269	●



MASTIC ACRY 1KG	Mastic acrylique 1 kg	E01473	●
MASTIC ACRY 6KG	Mastic acrylique 6 kg	E01474	●

Produits en stock permanent :



Saunier Duval

Prévoir applique, douilles, ventouse selon modèle



Chaudières gaz à condensation

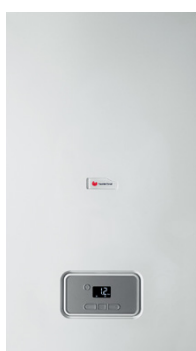

SemiaFast Condens

Chauffage et eau chaude micro-accumulée

Référence : 0010016082

C32765 ●

2 841 € public HT



ThemaFast Condens

Chauffage et eau chaude micro-accumulée

Référence : 0010021498

C47775

2 795 € public HT



ThemaPlus Condens

Chauffage et eau chaude mini-accumulée 3,2 litres

Référence : 0010025107

C58229 ●

3 132 € public HT



IsoTwin Condens

Chauffage et eau chaude accumulée dynamique 4,2 litres

Référence : 0010025210

C58232 ●

4 101 € public HT



Chaudières Bas-NOx



ThemaClassic Bas-NOx

Version cheminée Référence : 0010023630

● **C55326 1 966 € public HT**

Version VMC Référence : 0010023631

● **C55327 2 078 € public HT**



ThemaPlus Bas-NOx

Version cheminée Référence : 0010023632

● **C55328 2 142 € public HT**

Version VMC Référence : 0010023633

● **C55329 2 254 € public HT**

Pompes à chaleur air / eau



Produits en stock permanent :

● GeniaSet Split

Pompe à chaleur air / eau bi-bloc moyenne température



- **Unité extérieure silencieuse**, seulement **32 dB(A)** ⁽²⁾ mesurés à 5 m pour l'unité extérieure
- **Fabrication française**, dans notre usine à Nantes ⁽³⁾
- Facile à installer : **colonne hydraulique tout intégrée**
- Performance optimisée pour le neuf et la rénovation : **COP jusqu'à 4,9**

● GeniaSet Max

Pompe à chaleur air / eau monobloc haute température



- **Pas de démarches** pour l'achat, l'installation et la mise en service grâce à son fluide naturel R290
- Compatible avec les radiateurs en place avec une **température de départ jusqu'à 75 °C**
- Technologie monobloc **sans manipulation de fluide frigorigène**

Pour plus d'information, merci de consulter le Plan de Vente PAC



(1) Retrouvez le détail des sites de fabrication de nos pompes à chaleur sur www.saunierduval.fr

(2) Pour GeniaSet Split 5, en champ libre, directivité 2

(3) Retrouvez le détail des sites de fabrication de nos pompes à chaleur sur saunierduval.fr.

Produits en stock permanent :



Pour tous vos besoins,
nous avons une solution.

Sanicondens Pro



4.5 m
50 m



Pompe de relevage de condensats pour chaudières à condensation à gaz, climatiseurs, appareils réfrigérés et déshumidificateurs.

⊕ Câble de pré-raccordement alarme fourni

Code : R66085

Prix public HT : 113,92 €

Sanicondens Best Flat



4.5 m
50 m



La pompe Sanicondens Best Flat a été conçue pour relever les eaux de condensats d'une chaudière au sol. Elle est équipée d'un système de neutralisation des condensats intégré.

Code : R26735 ●

Prix public HT : 201,86 €

Sanicondens Deco+



6 m
60 m



La pompe à condensats de chaudière Sanicondens Deco+ bénéficie d'un design sobre et compact, parfait pour un branchement sur une chaudière visible.

Code : R53434 ●

Prix public HT : 105,12 €

Sanineutral



Sanineutral est un neutraliseur de condensats acides des chaudières, pour préserver vos tuyauteries des attaques acides.

Code : R31397 ●

Prix public HT : 112,48 €

NOUVEAUTÉ 2024

Rainkit Sanisub 800

Ce kit de relevage se compose de 2 pompes Sanisub 800 à monter sur un châssis en inox. Les pompes fonctionnent alternativement. Les évacuations sont pré-assemblées. Sanisub 800 est une pompe submersible pour eaux claires permettant le pompage des eaux d'inondation de pièces de vie ou de caves. Cette pompe permet de relever les eaux jusqu'à 11 m avec une granulométrie de 20 mm sans la crépine en plaçant la pompe sur les pieds fournis.

Sanisub 800 - Pompe vendue seule

Sanisub 800 est une pompe submersible pour eaux claires permettant le pompage en cas d'inondation ponctuelle. Elle se déclenche automatiquement grâce à son flotteur à levier intégré. Polyvalente, elle peut se transformer en pompe à aspiration basse des eaux résiduelles grâce à sa crépine amovible et au blocage du flotteur pour un fonctionnement continu.

11 m





Une gamme de stations de relevage à poser et à enterrer adaptées à tous vos besoins.

Produits en stock permanent :

Sanicom 1

Eaux grises,
Eaux-vannes

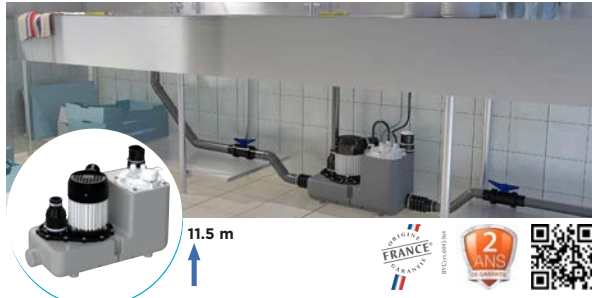

Sanicom 1 est une station de relevage à poser pour relever les eaux grises des lieux collectifs. Installation facile, entrées de chaque côté de l'appareil. Permet de relever les eaux d'une cuisine ou d'une buanderie (jusqu'à 90 °C).

Code : R00BK0

Prix public HT : 1 353,90 €

Sanipuddle

Eaux claires

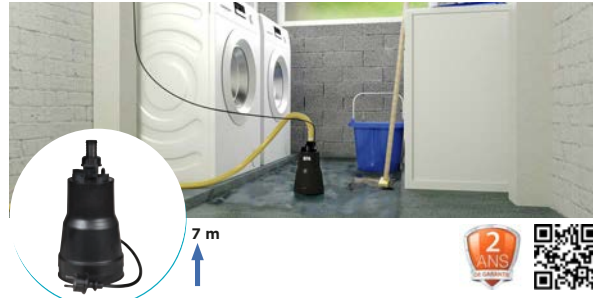

Avec sa granulométrie de 1 mm, la pompe serpillière Sanipuddle est idéale pour évacuer les eaux claires de bassins ou de petits locaux, elle laissera seulement 1 mm d'eau au sol.

Code : R30001

Prix public HT : 270,22 €

Sanifos 280

Eaux grises,
Eaux-vannes

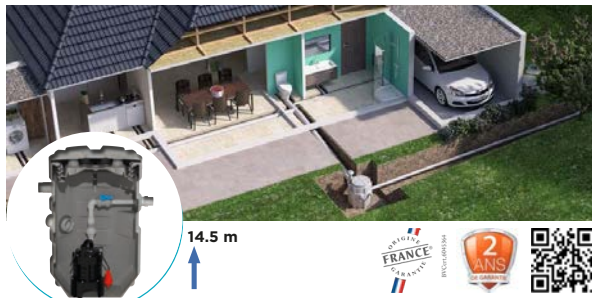

Station de relevage à enterrer pour eaux noires et grises. Equipée d'une roue vortex permettant un passage libre de 50 mm. Dispose de 3 méplats pour un perçage sur mesure. Hydraulique prémontée. Possibilité de relever jusqu'à 14.5 m verticalement, grâce à son moteur de 1500 W.

Code : R59884

Prix public HT : 1 862,04 €

Sanisub Steel Kit d'Urgence

Eaux claires,
Eaux chargées,
Eaux grises



Sanisub Steel Kit d'Urgence est composé d'un panier avec tamis, un tuyau d'évacuation de 15 m, un couvercle et des raccords rapides. La pompe permet de relever les eaux avec une granulométrie de 10 mm.

Code : R60976

Prix public HT : 482,72 €

Sanisub 400

Eaux claires,
Eaux chargées



Sanisub 400 est une pompe submersible pour eaux claires permettant le drainage des caves et le pompage des eaux des puits ou de pièces de vie en cas d'inondation ponctuelle.

Code : R60973

Prix public HT : 226,48 €

Sanisub Steel

Eaux claires,
Eaux chargées,
Eaux grises

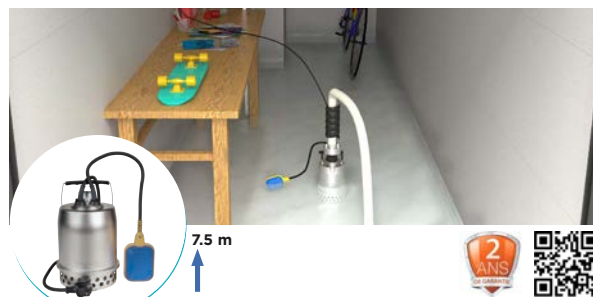

Sanisub Steel est une pompe vide-cave conçue pour le relevage d'eaux claires faiblement chargées : bassins, cuves et caves inondées, jusqu'à 7,5 m avec une granulométrie de 10 mm pour une température maximale de 70 °C. C'est une pompe en acier inoxydable avec refroidissement optimisé.

Code : R60974

Prix public HT : 256,98 €

L'INDISPENSABLE

Sanicubic 1

Eaux grises,
Eaux-vannes

Sanicubic 1 est une station de relevage à poser avec 1 moteur, dotée d'un système de dilacération permettant l'évacuation des eaux grises et chargées par un faible diamètre. Dotée de 4 entrées, elle a été conçue pour un usage individuel et relève toutes les eaux usées de WC, salles de bain, cuisines ou buanderies.

Code : R44407

Prix public HT : 1882,88 €

13 m





VANNE À SPHÈRE LAITON NF - DISCONNECTEUR ANTIPOLLUTION NF - COMPTAGE & TÉLÉRELÈVE

• VANNE À SPHÈRE LAITON NF



- Rétention du fluide limitée => sphère percée : moins d'entartrage et moins de bactérie.
- Double étanchéité à l'axe : joint torique + presse-étoupe (PTFE).
- Axe inéjectable.
- Passage intégral et filetage renforcé.
- Une traçabilité sans faille.

• DISCONNECTEUR À GÉOMÉTRIE VARIABLE NF



Disconnecteur 955
955004 1/2"
955005 3/4"
955006 1"
955007 1 1/4"

Kit disconnecteur
955014 1/2"
955015 3/4"
955016 1"
955017 1 1/4"



- Position horizontale ou verticale.
- Entonnoir de vidange ajustable.
- Maintenance simplifiée grâce à la cartouche extractible.



• COMPTEUR DIVISIONNAIRE COMBINÉ EAU FROIDE/EAU CHAUDE



M-Bus

M-Bus
wireless

1708015 :
combiné
eau froide
et eau chaude



- MID R100.
- Pré équipé pour télérelève
- Température mini et maxi admissible
Ts : 0°C à + 90°C
- Pression maxi admissible Ps : 16 bars
- Turbine à jet unique compacte et résistante
- Cadran sec orientable pour une lecture optimale
- Corps laiton CW617 4MS moins de 2,2% de plomb

* La garantie fabrication 10 ans ne couvre pas les défauts d'installation ni les défauts d'usure.





 **ARISTON**

SYSTÈMES DE PRODUCTION
D'EAU CHAUDE SANITAIRE



Produits en stock permanent :

> APPLICATIONS DOMESTIQUES -



CHAUFFE EAU GAZ À ACCUMULATION SGA OPTIMA V X

TYPE	CODE	CAPACITE	PRIX PUBLIC HT
SGA OPTIMA V X 160 FR	C5320C	160 L	2 683 €
SGA OPTIMA V X 200 FR	C00JIA	200 L	3 066 €

CHAUFFE EAU GAZ À ACCUMULATION SGA BF X

TYPE	CODE	CAPACITE	PRIX PUBLIC HT
SGA BF X 120 FR	C5320D	120 L	1 366 €
SGA BF X 160 FR	C00JEO	160 L	1 518 €



CHAUFFE EAU GAZ SOL À ACCUMULATION SGA X

TYPE	CODE	CAPACITE	PRIX PUBLIC HT
SGA X 120 L FR	C00J9L	120 L	1 027 €
SGA X 160 L FR	C00J9K	160 L	1 112 €
SGA X 200 L FR	C00J9J	200 L	1 629 €
SGA X 300 L FR	C5320B	300 L	3 249 €

CHAUFFE EAU GAZ SOL À ACCUMULATION SGA-E X

TYPE	CODE	CAPACITE	PRIX PUBLIC HT
SGA-E X 120 L	C5686B	120 L	936 €
SGA-E X 160 L	C5686A	160 L	1 007 €
SGA-E X 200 L	C5686C	200 L	1 479 €



CHAUFFE EAU GAZ MURAL À ACCUMULATION S/SGA FF X

TYPE	CODE	CAPACITE	PRIX PUBLIC HT
S/SGA FF X 80 FR	C00J9X	80 L	1 405 €
S/SGA FF X 100 FR	C00J9Y	100 L	1 555 €



CHAUFFE EAU GAZ À ACCUMULATION S/SGA X

TYPE	CODE	CAPACITE	PRIX PUBLIC HT
S/SGA X 80 FR	C5666B	80 L	1 212 €
S/SGA X 120 FR	C5666A	120 L	1 325 €



TECHNAFLON®
Une marque d'avenir

CONDUITS DE FUMÉE PVDF

UNE MARQUE DÉVELOPPÉE PAR **TEN**
TOLERIE EMAILLERIE NANTAISE



Conduits PVDF
destinés aux chaudières :

- GAZ**
CONDENSATION
- FIUOL**
CONDENSATION
- GAZ**
BASSE TEMPÉRATURE
- FIUOL**
BASSE TEMPÉRATURE

T 160°C
maxi



LES + PVDF

- Ininflammable
- Résistant aux UV
- Résiste au gel
- Hydrophobe

PVDF
" la solution
d'économie
circulaire "



visuels non contractuels

LES SOLUTIONS POUR MONTAGES B ET C Ø80

HAUT DE CONDUIT	SOLUTION DIRECTE montage B Réf.97009125 Prix public HT : 20,42 €		CONDUIT	CONDUIT FLEXIBLE PVDF Ø80 Réf.97080350 Prix public HT : 29,50€ le ml	
	SOLUTION c5 PLAQUE INOX + TERMINAL DE RÉHAUSSE Réf.97080184 Prix public HT : 45,38 €	Plaque inox Réf.97034090 Prix public HT : 85,09 €			BAS DE CONDUIT

Raccordements concentriques (voir catalogue TEN)

CONDUITS FLEXIBLES PVDF Ø80

 Tubeage flexible Réf.97080350 Prix public HT : 29,50€ le ml	 Collier de centrage Réf.97060125 Prix public HT : 10,21€	 Collier de soutien Réf.97009125 Prix public HT : 20,42 €	 Adaptateur flexible/flexible Réf.97080372 Prix public HT : 47,65 €
 Coude à 87° + tuyau 50 cm Réf.97080066 Prix public HT : 80,55 €	 Coude à 87° + tuyau 100 cm Réf.97080067 Prix public HT : 108,92 €	 Adaptateur flexible/rigide 10 cm Réf.97080374 Prix public HT : 28,36 €	

Techna-Rénov C9

Kits 2 en 1 - Ø80/125 mural/plafond

Coude recoupable pour une installation murale ou plafond

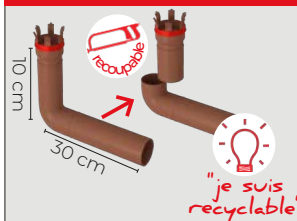

KIT NOIR
Réf.97080865
Prix public HT : 298,84 €

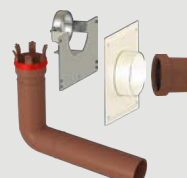

KIT BRUN
Réf.97080863
Prix public HT : 298,84 €





SYSTÈME ECONEXT ET CONDUITS PP/ALU

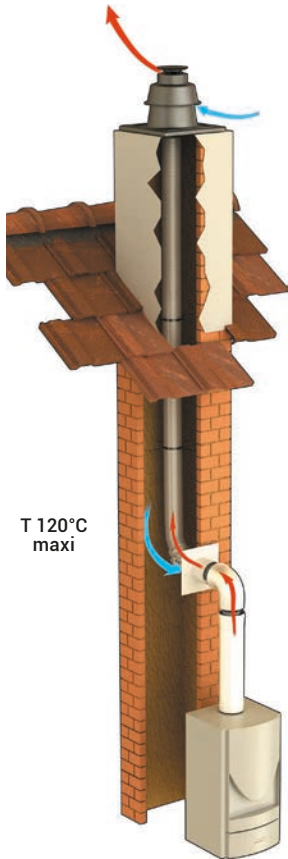

T 120°C
maxi

Destinés aux chaudières :

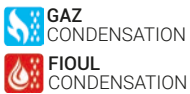

TERMINAUX ET FLEXIBLES Ø80

 MITRON NOIR C63810 Prix public HT : 152,17 €	 MITRON BRUN C63809 Prix public HT : 162,92 €	 TERMINAL CHEMINÉE C63811 Prix public HT : 167,51 €	 TERMINAL EN T C33882 Prix public HT : 129,03 €
 Pour montage B et C	 Pour montage B et C	 Pour montage B	 FLEXIBLE PP Ø80 C01650 - 80 ml Prix public HT : 33,53 € le ml C06649 Prix public HT : 33,53 € le ml

PLAQUES ET PACKS

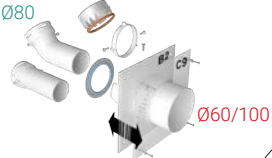
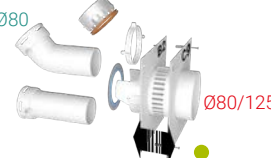
 Plaque 4 en 1 C9/B22p-B23p mural/plafond Ø60/100 sortie flexible Ø80 C57853 Prix public HT : 221,59 €	 Plaque 4 en 1 C9/B22p-B23p mural/plafond Ø80/125 sortie flexible Ø80 C54735 Prix public HT : 236,35 €
---	---

Pack condensation 4 en 1 C9-B2 Ø80 encastrement mural / plafond

 1. Mitron noir 2. Mitron brun 3. Terminal cheminée 4. Terminal en T	connexion C9-B2 murale/plafond	10m flexible PP	2 colliers araignée	C10000 1. Prix public HT : 667,67 € C00CLU 2. Prix public HT : 660,30 € Réf.444483 3. Prix public HT : 580,58 € C57152 4. Prix public HT : 629,27 €
---	--------------------------------	-----------------	---------------------	--

VENTOUSES

 PP/ALU 1 m C61865 Prix public HT : 75,35 €	 Coude PP/ALU 45°(setx2) C21218 Prix public HT : 67,94 €	 Terminal horizontal EcoNext Embout gris : C61886 Prix public HT : 118,17 € Embout blanc : C00LR2 Prix public HT : 118,17 €	 Terminal vertical EcoNext Noir : C61889 Prix public HT : 174,31 € Brun : C61888 Prix public HT : 174,31 €
 PP/ALU 0,5 m C61866 Prix public HT : 57,63 €	 Coude PP/ALU 87° C61869 Prix public HT : 53,18 €		



NOUVEAU SITE

**ACCESSIBLE PARTOUT
SUR WWW.EBATPRO.FR,
DEPUIS VOTRE MOBILE
OU VOTRE ORDINATEUR**

eBAT

LE SITE DES PROS POUR LES PROS

EBAT ?

Un site web qui vous accompagne au quotidien et vous aide à vous organiser dans votre travail afin que vous puissiez vous concentrer sur vos chantiers.

4 RAISONS DE CHOISIR EBAT

1. AIDE À LA PRISE DE COMMANDE

- Demander des **devis** à **Espace Aubade**.
- Créer des devis installateur pour vos propres clients depuis le site.
- Gérer **plusieurs paniers** en parallèle.

2. FACILITÉ DE COMMANDE

- Créer des liste de produits de favoris pour simplifier vos commandes.
- Accès aux **catalogues produits** au format PDF interactif et possibilité de commander depuis ce dernier.
- Accéder aux détails de toutes vos commandes prises chez Espace Aubade.

3. BASE DE DONNÉES PERSONNALISÉES

- Accès à tous les produits du groupe Espace Aubade.
- Accès aux **documents d'aide** fournis par Espace Aubade.
- Recherche avancée.

4. VOS CHANTIERS EN TOUTE SÉRÉNITÉ

- Gestion des adresses de livraison et comptes d'accès à eBAT.
- Permet de voir ses commandes prises depuis Editherm, l'application mobile d'aide au dépannage et recherche de pièces détachées.

thermador



Produits en stock permanent : ●

73

Accessoires pour P.A.C. et protection E.C.S.

Groupe de sécurité multipositions
XCROSS et sa soupape interchangeable



● F26917



F27588

Raccord spécial
pour branchement
vase sanitaire



F05337

Circulateurs
électroniques
EVOSTA 2



● F27173

Vase d'expansion
sanitaire VEXBAL 12L



F06658

Pot de décantation avec
anneau magnétique



● F18835



Filtre décanteur magnétique DIRTMAG XS pour chaudière murale



Filtre décanteur
DIRTMAG XS extra small 3/4"
● F26917



Flexible extensible pour
raccordement PD54520XS
● F27743



Accessoire pour ajout
de produit de traitement
F13616



www.thermador.fr

04 74 94 41 33



CHAUFFE-EAU THERMODYNAMIQUE

Thermor 
— connecté à vous



Jusqu'à
50%
D'ÉCONOMIES
D'ÉNERGIE



Classe
Énergétique A

A

Aéromax Access

**LE CHAUFFE-EAU THERMODYNAMIQUE
AIR AMBIANT**

Economique, simple à poser
et connecté. 200 et 250L



GARANTIE 5 ANS	GARANTIE 5 ANS	SAV EXPRESS 24h	FORFAIT VIDANGE 150€
CUVE, ÉLÉMENTS ÉLECTRIQUES		POMPE À CHALEUR	

Aéromax 5



**CHAUFFE-EAU THERMODYNAMIQUE
AIR AMBIANT / AIR EXTÉRIEUR**

- 2 formats : vertical mural et stable
- Existe en 100L, 150L, 200L et 250L



GARANTIE 5 ANS	GARANTIE 5 ANS	SAV EXPRESS 24h	FORFAIT VIDANGE 150€
CUVE, ÉLÉMENTS ÉLECTRIQUES		POMPE À CHALEUR	



Jusqu'à
75%
D'ÉCONOMIES
D'ÉNERGIE



Classe
Énergétique A*

A*



Jusqu'à
72%
D'ÉCONOMIES
D'ÉNERGIE



Classe
Énergétique A*

A*

Aéromax Split 3



**LE CHAUFFE-EAU THERMODYNAMIQUE
AIR EXTÉRIEUR**

- 2 formats : vertical mural et stable
- Existe en 150L, 200L et 270L
- Silencieux : 50dB(A)
- Connecté en wifi natif
- Compatible panneaux photovoltaïques



GARANTIE 5 ANS	GARANTIE 5 ANS	SAV EXPRESS 24h	FORFAIT VIDANGE 150€
CUVE, ÉLÉMENTS ÉLECTRIQUES		POMPE À CHALEUR	

* Pourcentage d'économie résultant d'une comparaison effectuée par rapport à l'efficacité énergétique d'un Duralis 300L stable.

CHAUFFE-EAU

Thermor 
— connecté à vous

Produits en stock permanent

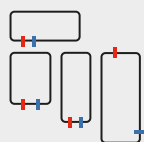

Classe
Énergétique C
C

• Duralis

LA RÉFÉRENCE QUALITÉ :
FIABLE ET DURABLE



- Résistance stéatite protégée du calcaire
 - Protection performante et durable
 - De 50L à 300L selon modèles
- Existe en version connectée WIFI
natif en 150L, 200L et 300L

GARANTIE
5
ANS

CUVE

GARANTIE
5
ANS

PIÈCES
AMOVIBLES ET
ÉLECTRIQUES

SAV
EXPRESS
24h

FORFAIT
VIDANGE
150€

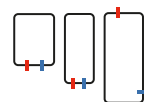

Classe
Énergétique C
C

• Stéatis

LE BON RAPPORT QUALITÉ/PRIX

- Résistance stéatite protégée du calcaire
- Anode magnésium
- De 50L à 300L selon modèles

GARANTIE
5
ANS

CUVE

GARANTIE
2
ANS

PIÈCES
AMOVIBLES ET
ÉLECTRIQUES

SAV
EXPRESS
24h

FORFAIT
VIDANGE
150€

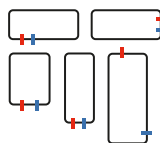

Classe
Énergétique C
C

• Blindé

LA SOLUTION PETIT PRIX

- Résistance plongée dans l'eau
- Anode magnésium
- De 50L à 500L selon modèles

GARANTIE
5
ANS

CUVE

GARANTIE
2
ANS

PIÈCES
AMOVIBLES ET
ÉLECTRIQUES

SAV
EXPRESS
24h

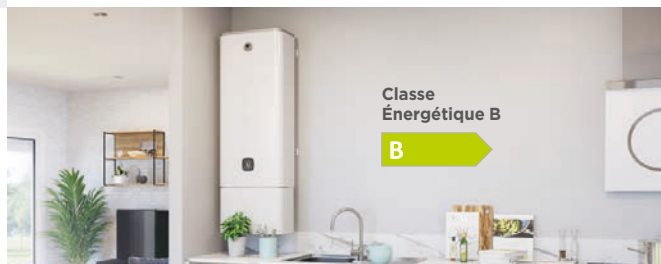

Classe
Énergétique B
B

• Malicio 3

LE CHAUFFE-EAU ÉLECTRIQUE
GAIN DE PLACE ET CONNECTÉ

- Extra plat : 40, 65, 80 et 100 L et multiposition avec une profondeur de 290 mm
- Format compact avec une faible hauteur : 100, 120 et 150 L
- Connecté WIFI natif : pilotage à distance avec l'application Cozytouch Thermor
- Air ambiant / gainé

GARANTIE
5
ANS

CUVE

GARANTIE
2
ANS

PIÈCES
AMOVIBLES ET
ÉLECTRIQUES

SAV
EXPRESS
24h

FORFAIT
VIDANGE
150€

	DURALIS	STÉATIS	BLINDÉ
VM 100L	C64421	C01917	C10716
VM 150L	C64435	C01922	C10712
VM 200L	C64445	C01895	C10704
VM 300L	C64701	C01952	C25826

CHAUFFAGE

SOLUTIONS SÉJOUR - CHAMBRE - SALLE DE BAIN

Thermor 
— connecté à vous



2 couleurs

ACCESSOIRES

Diffuseur
de parfum

Enceintes



9

COULEURS

ACOUSTIC
ENGINEERING
BY
Cabasse

Équateur 4

RADIATEUR CHALEUR DOUCE

- Double corps de chauffe
- Disponible en 3 formats
- De 750W à 2000W selon format

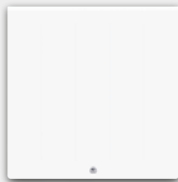

Kenya 4

RADIATEUR CHALEUR DOUCE

- Corps de chauffe en fonte
- Disponible en 3 formats de 750W à 2000W selon format



Baléares 2

RADIATEUR CHALEUR DOUCE

- Fluide inertiel
- Disponible au format horizontal de 300W à 2000W



Amadeus 3

RAYONNANT

- Corps de chauffe en aluminium
- Format horizontal de 300W à 2000W
- Format vertical de 1000W à 2000W

Allure 3 Virtuose

RADIATEUR SÈCHE-SERVIETTES

- Fonction Boost avec soufflerie
- Enceintes Cabasse® intégrées
- Équipé d'un port USB
- Connecté pour un pilotage à distance

Existe aussi en version Classique, avec une barre de portage et sans port USB



4

COULEURS

Riva 4

Électrique

Mixte

RADIATEUR SÈCHE-SERVIETTES

- Disponible en version électrique étroit : seulement 40 cm de largeur avec ou sans soufflerie

PLAN DE VENTE :

SAV
EXPRESS
24h

Votre produit est sous garantie ?

Thermor trouve une solution en 24h pour dépanner votre client. Sous réserve du résultat d'expertise technique, recevez un forfait d'indemnisation de 75€ sur les radiateurs électriques et sèche-serviettes.



CLIMATISATION

Thermor 
— connecté à vous



Nagano murale pure

**LA SOLUTION 3 EN 1 :
CHAUFFAGE, CLIMATISATION,
PURIFICATION DE L'AIR**

- Connectée de série
- Purification d'air à double système
- Fonction ECOPILOT - détecte l'absence de personnes et bascule en mode éco
- Flux d'air orientable

Classe
énergétique⁽¹⁾

Mode froid :

A+++

Mode chaud :

A++

Niseko murale

**LE CONFORT ESSENTIEL EN
CLIMATISATION RÉVERSIBLE**

- Connectée de série
- Fonctionnement silencieux - 20dB

Classe énergétique⁽¹⁾

Mode froid :

A++

Mode chaud :

A+



Nagano console

- Double flux pour garantir une température homogène
- Semi-encastrable



Nagano cassette

- Livré sous pression d'azote
- Les flux d'air peuvent être orientés indépendamment

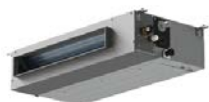

Nagano gainable

- La solution de confort en toutes saisons invisible et silencieuse
- Existe en basse pression pour une pièce et moyenne pression pour plusieurs pièces
- Compatible avec le système multizoning Airzone

**TOUS LES MODÈLES D'UNITÉS INTÉRIEURES
SONT COMPATIBLES MONO-SPLIT ET MULTI-SPLIT.**

UNITÉS EXTÉRIEURES DISPONIBLES :

Mono-split de 2000W à 12500W respectivement pour Nagano et Niseko

Multi-split : bi-split, tri-split, quadri-split et penta-split de 4000W à 10000W compatibles pour Nagano et Niseko

⁽¹⁾ Selon modèle.

GARANTIE
2
ANS

GARANTIE
5
ANS

COMPRESSEUR^(*)

SAV
EXPRESS
24h

FORFAIT
RÉPARATION
75€

FORFAIT
RÉPARATION
150€*

*SI INTERVENTION
SUR CIRCUIT
FRIGORIFIQUE

THERMOR VOUS ACCOMPAGNE POUR RÉALISER LA MISE EN SERVICE

THERMOR ASSISTANCE PRO

02 38 71 07 77
8h-12h30 / 13h30-18h (vendredi 17h)

(Prix d'un appel local)

GAMME CONDENSATION RACCORDEMENT INDIVIDUEL



CONDUITS ET COUDES PPTL



Ø60/100

- Terminal horizontal – C34768 - **58,13 € public HT**
- Lg 500mm - C46054 - **47,62 € public HT**
- Lg 1000mm - C46055 - **59,99 € public HT**
- Lg 2000mm - C45809 - **95,03 € public HT**
- Coude 15° - C02047 - **42,86 € public HT**
- Coude 30° - C02067 - **42,86 € public HT**
- Coude 45° (x2) - C46056 - **33,76 € public HT**
- Coude 87° - C46057 - **43,13 € public HT**

Ø80/125

- Terminal horizontal – C04317 - **129,51 € public HT**
- Lg 500mm - C56779 - **60,62 € public HT**
- Lg 1000mm - C56780 - **86,84 € public HT**
- Lg 2000mm - C56781 - **122,13 € public HT**
- Coude 45° (x2) - C56773 - **38,47 € public HT**
- Coude 87° - C56777 - **65,09 € public HT**

SOLUTIONS DE RÉNOVATION

Terminal Rolux RENOFIT Ø60/100



- Terminal Rolux RENOFIT - C47242 - **89,68 € public HT**
- Kit RENOFIT 60/100 - 60/100 - C47243 - **165,57 € public HT**
- Kit RENOFIT 80/125 - 60/100 - C46012 - **165,57 € public HT**

Kits de rénovation Ø80/125



- Kit 2en1 RENOLUX* ocre - C34765 - **396,90 € public HT**
- Kit 2en1 RENOLUX* noir - C34532 - **396,90 € public HT**
- Kit 2en1 CHEMILUX** ocre - C34767 - **249,90 € public HT**
- Kit 2en1 CHEMILUX** noir - C34766 - **249,90 € public HT**
- Flexible rouleau 50m - CA5406 - **35,06 €/mètre public HT**

*Type C9

** Type B22p/B23p

Kit rénosouche Ø80



Kit adapté aux sorties de toits couvertes ou dalles italiennes. Il permet une installation du conduit de cheminée sans travaux de maçonnerie.

- Kit Rénosouche - C50300 - **154,74 € public HT**

GAMME AERFOAM POUR CHAUFFE EAU THERMODYNAMIQUE



Kit Aerfoam pour CET D160mm

C32500 – 339,75 € public HT ●



Les + produits :

- Système isolé et connexions parfaitement étanches.
- Silencieux : absorption des bruits aérauliques
- Performant : faibles pertes de charges grâce à une surface intérieure lisse des conduits
- Simple et rapide à poser : matériau léger, souple, facilement recoupable et résistant au choc

CONTACTEZ NOTRE
BUREAU D'ÉTUDES

tél. 02 51 13 84 82
fax 02 51 13 45 45
e-mail be@ubbink.fr

Produits en stock permanent : ●

GAMME CONDENSATION RACCORDEMENT COLLECTIF

CONDUITS ET COUDES PPTL/Ø110/160



- Terminal horizontal INOX lg. 340mm – C00DUT- 160,25 € public HT
- Lg 250mm - C57255- 59,17 € public HT
- Lg 500mm - C54759 – 62,92 € public HT
- Lg 1000mm - C54754 – 84,70 € public HT
- Lg 2000mm - C00IFY – 146,25 € public HT
- Coude 45° - C54755 – 99,99 € public HT
- Coude 87° - C54756 – 109,60 € public HT



PRATIQUE, PENSEZ-Y !

L'adaptateur 100/150 - 110/160
CA2044 – 111,17 € public HT

NOS SOLUTIONS MOYENNES ET GROSSES PUISSANCES

Rolux Multiflex



Nouveau système de rénovation pour conduit shunt et alsace.

Permet de raccorder à chaque appareil condensation Haute Pression un conduit individuel de fumée en D60mm extérieur introduit dans le conduit existant. Chaque appareil est raccordé dans le logement par un conduit concentrique étanche en 60/100, et sur le shunt grâce à un ensemble plaque d'étanchéité et coude spécifique.

- Esthétique et respectueux de l'environnement
- Fiable et rapide à installer
- Installation étanche et sécurisée



CHAUDIÈRES GAZ À CONDENSATION

ecoTEC pro

- Chaudière mixte compacte et performante au design élégant
- Disponible en gaz naturel, transformable en propane
- Corps de chauffe en inox unique et conçu pour Vaillant permettant d'atteindre une efficacité énergétique de 94% : classe A+ en chauffage
- ecoTEC pro embarque un échangeur de 13 plaques en inox maintenu en température et dimensionné pour atteindre 13,4 l/min



ecoTEC plus

Un confort sanitaire sans compromis pour vos clients

- Débit sanitaire jusqu'à 17 L / min
- Echangeur 27 plaques en inox

Une nouvelle génération de chaudière

- Technologie ioniDETECT
- Nouvelle interface tactile Sensitive Touch

Des hautes performances de série

- Modulation de la puissance de 10 à 100 %

ecoTEC plus extraCONDENS

Une combustion parfaite

- Technologie ioniDETECT, modulation de 10 à 100 % grâce à l'électrode de contrôle permettant d'ajuster en continu le mélange air / gaz en fonction de la qualité du gaz

Condensation chauffage et sanitaire

- Échangeur extraCONDENS, une condensation complète grâce à une spire dédiée au préchauffage de l'ECS

Une interface unique

- Interface Sensitive Touch, alliant une esthétique soignée et une utilisation aisée pour une navigation intuitive



NOUVELLES EXTENSIONS DE GARANTIE

	POMPES À CHALEUR			CHAUDIÈRES MURALES MIXTES CONDENSATION		
	aroTHERM Split	aroTHERM plus	flexoTHERM flexoCOMPACT	ecoTEC plus	ecoTEC plus extraCONDENS	ecoTEC exclusive
Extension de garantie à 5 ANS TOUS COMPOSANTS ⁽¹⁾	Service payant Achat via la plateforme e-SERVICES Vaillant	OFFERT Sous conditions d'une mise en service enregistrée par un SAV Agréé Vaillant		OFFERT Après l'achat et l'enregistrement du filtre magnétique Vaillant		
Extension de garantie à 7 ANS TOUS COMPOSANTS ⁽¹⁾	Service payant Achat via la plateforme e-SERVICES Vaillant	Service payant Achat via la plateforme e-SERVICES Vaillant		Service payant Achat via la plateforme e-SERVICES Vaillant		



⁽¹⁾ Hors accessoires et pièces d'usures (exemple : joints, électrode ioniDETECT, anode de protection, etc.).



POMPES À CHALEUR



aroTHERM plus

Disponible en chauffage seul ou double service

Une solution en avance sur son temps

- Fluide naturel R290 facilement approvisionnement et disponible
- Performances thermiques exceptionnelles, avec un COP jusqu'à 4,7 et une classe A+++
- Compatible avec l'autoconsommation de l'électricité photovoltaïque

La solution haute température flexible pour tous vos projets de rénovation

- S'adapte à tous les types d'émetteurs, jusqu'à 75 °C à 0°C extérieur
- Association possible avec un préparateur sanitaire

La sérénité d'une solution Vaillant

- Vase d'expansion, appoint électrique, purgeur d'air, vanne trois voies et soupape chauffage
- Ultra silencieuse : pression acoustique de 32 dB(A) à 5 mètres



aroTHERM Split

Disponible en chauffage seul ou double service

Le choix de la fiabilité

- Produit conçu et développé en Allemagne par la R&D Vaillant

La solution pour tous vos projets

- Puissances de 5,5 à 18,6 kW à +7 °C / +35 °C

La PAC pensée pour faciliter l'installation et la maintenance

- Accès facilité à tous les composants

Une performance en avance sur son temps

- 8 niveaux de modulation de l'appoint électrique



reddot award
winner

PLAN DE
VENTE



LE RADIATEUR TOUT EN ÉLÉGANCE



NIVA Vertical Laque

Souvent copié, jamais égalé

N1L1 : Prix blanc RAL 9016 (05/2023) à partir de 603 € (prix public hors taxes)
N2L1 : Prix blanc RAL 9016 (05/2023) à partir de 1431 € (prix public hors taxes)
(Réf 11191/C52986 Niva simple N1L1 – Réf 11192/C53579 Niva double N2L1)



BEAMS Mono-électrique

So Design: la preuve par 3 !

Prix blanc RAL 9016 (05/2023) à partir de 1267 €
(prix public hors taxes) (Réf 11349/C13647)



ASTER HF-S

Alliance du confort et de la simplicité

Prix blanc RAL 9016 (05/2023) à partir de 325,84 €
(prix public hors taxes) (Réf 11372/C37343)



Pioneering for You

wilo

wilo session 2024

Eau Chaude

DU 1^{ER} SEPTEMBRE
AU 30 NOVEMBRE 2024



Wilo-Yonos PICO



Circulateurs ACS
Wilo-Star-Z NOVA
Wilo-Star-Z20/1

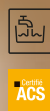

Gagner, c'est dans votre nature !

Scannez
pour remonter
vos factures



Pour l'achat
d'**1** circulateur Wilo*

5 €

en E-chèques cadeaux**

+ Bonus Coins Club Xperts

Pour **4** circulateurs Wilo*
achetés

30 €

en E-chèques cadeaux**

+ Bonus Coins Club Xperts

www.wilo.com/fr/fr
0 801 802 802 (N° Vert)

Produits en stock permanent :

WATTS®

Nouveautés 2024



Tube	Gamme	Entraxe	Code	Sortie	Raccord	Ø Tube
MULTI-COUCHE	à sertir	150 mm	P0075H	F 1/2"	Coudé	16 ●
			P0075I	F 1/2"	Coudé	20 ●
		50 mm	P0075K	M 3/8"	Coudé	16 ●
			P0075J	F 1/2"	Coudé	16 ●
Monotrou			PC5455	F 1/2"	Coudé	16 ●

MICROFLEX®

Garantie 10 ans

Tubes flexibles pré-isolés

Système polyvalent pour des solutions personnalisées

Sélection de produits	Uno (1 tube)	Uno V (1 tube + câble)	Duo (2 tubes)	Quadro (4 tubes)	Quadro HP (4 tubes)
Eau chauffage (PER-a)					
Eau sanitaire (potable) chaude (PER-a)					
Eau (potable) froide et eau glacée (PE 100)					

Spécial pour PAC : Microflex HP est conçu pour le transport de l'eau de chauffage de la PAC (départ et retour)



Raccords et accessoires Pose facile même dans les endroits durs d'accès. Aucun outil spécifique n'est nécessaire pour le montage des raccords. Filetés ou à souder, ils résistent dans le temps aux phénomènes de contraction et de dilatation grâce au principe d'auto-compensation. Une large gamme de raccords filetés permet de réaliser des jonctions droites, coudées et en té.



Avis Technique
N° 14/16-2250



Agrément ACS

WATTS® WORKS

Plateforme de formation en ligne Watts Works

Profitez de la Tombola des 150 ans de Watts pour tenter de gagner des cadeaux !*



*opération valable jusqu'au 16 décembre 2024
Photos non contractuelles



SE FORMER C'EST GAGNER

la nouvelle plateforme de formation en ligne

« +de 70 modules disponibles, »

- Inscrivez-vous ou connectez-vous sur la plateforme de formation Watts Works.
- Suivez des modules et gagnez des tickets Chasse aux trésors.
- Cumulez vos tickets Chasse aux trésors et misez sur le ou les cadeaux de votre choix.
- Participez au tirage au sort du jeu anniversaire !



"Pilotage connecté du chauffage pièce par pièce"

Pack COUP DE POUCE



Réf. du pack : **P08937***

*Conforme à la norme NF EN ISO 52120-1 - Disponible à partir d'août 2024

Le pack COUP DE POUCE est composé de :



1 x Centrale Watts Vision® pour le réglage de la température ambiante



1 x Récepteur mural RF BT-WR02



2 x Têtes thermostatiques électroniques programmables pour les radiateurs à eau chaude



Application mobile Watts Vision® pour le pilotage à distance. Récupération en temps réel du signal EcoWatt ou EcoGaz



Pour toutes têtes thermostatiques supplémentaires, commandez à l'unité la réf. P08940



Pack éligible jusqu'au 31 décembre 2024

Watts s'engage pour la diminution de la consommation énergétique !

Les certificats d'économie d'énergie sont une mesure politique pour lutter contre le réchauffement climatique au travers des financements de travaux de rénovation énergétique par des aides. Grâce à l'installation de produits Watts vous participez au défi environnemental tout en favorisant le confort et en diminuant les factures en énergie.

Le dispositif Coup de pouce «Pilotage connecté du chauffage pièce par pièce» a pour objectif d'aider les ménages à anticiper la mise en oeuvre des dispositions du décret du 7 juin 2023 relatif aux systèmes de régulation de la température des systèmes de chauffage et de refroidissement qui instaure, d'ici le 1^{er} janvier 2027, une **obligation d'installation d'un système de régulation automatique de la température de chauffage par pièce, selon un pas minimum horaire.**

WATTS® Système PAC : Fluidifiez l'installation de votre pompe à chaleur

Gamme d'accessoires pompe à chaleur air/eau

La vanne d'équilibrage iDROSET® Séries CF au service du confort thermique et acoustique



iDROSET® Séries CF est la nouvelle génération de vannes d'équilibrage statique.

- Facile à régler
- Facile à lire
- Aucun outil externe supplémentaire pour lire le débit
- Une technologie brevetée et précise pour un étalonnage millimétré

Ballon tampon pour système primaire de pompes à chaleur et de refroidissement



Les ballons tampon 25, 50 et 100 litres Watts augmentent la durée de vie des PAC et contribuent aux économies d'énergie.

- Conformes aux directives 2014/68/UE et 2009/125/CE
- Résistants aux chocs
- Installation facilitée et polyvalente
- Maintenance simplifiée
- Classe ErP B & C

Ensemble De Protection CA2096



Ensemble de protection CAa. Le dispositif de sécurité prêt à être installé.

- Rapide à installer – Gain de temps pour l'installateur !
- Conforme aux règles d'installation et de maintenance
- Maintenance et contrôle facilités
- Fonctionne avec toutes les configurations : modules de vannes interchangeables

Séparateur de boues magnétique S360



Protection continue de la chaudière et de la pompe à chaleur en retenant les impuretés et en empêchant leur circulation.

- Spécial PAC grâce à son fort débit
- Facile à installer : rotation à 360°
- Maintenance rapide
- Livré avec des raccords plastiques en 3/4" et 1"

Soupape antigel



Pour le chauffage et le rafraîchissement en 1 seul produit.

- Précise grâce à son élément thermostatique : ouverture de la soupape pour une température de fluide à 2°C
- Performante : plage de température plus grande entre l'ouverture et la fermeture
- Résistante à forte température : température de fonctionnement jusqu'à 90°C en adéquation avec les systèmes PAC

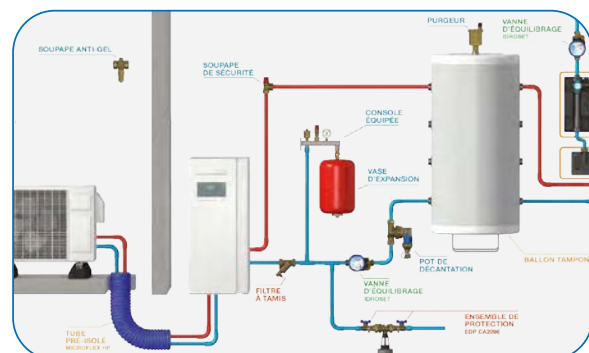

CHADAPAUX

— depuis 1876 —

5 Magasins Libre Service : 77210 SAMOREAU, 77300 OZOIR-LA-FERRIERE, 78360 ORGEVAL, 93000 BOBIGNY, 93100 MONTREUIL



15 agences

PARIS 11e
8 rue du Dahomey
Tél. 01 43 70 60 08
paris11@chadapaux.fr

PARIS 13e
45-49, rue de Patay
Tél. 01 71 39 84 95
paris13@chadapaux.fr

PARIS 15e
228, rue de Vaugirard
Tél. 01 47 83 32 00
paris15@chadapaux.fr

PARIS 18e
57-57bis, rue du Département
Tél. 01 46 07 60 95
paris18@chadapaux.fr

77100 MEAUX
ZI - 4 rue Nicéphore Niepce
Tél. 01 60 23 28 42
meaux@chadapaux.fr

77210 SAMOREAU
110, voie de la Liberté
Z.A. Les Brûlis
Tél. 01 60 72 86 80
samoreau@chadapaux.fr

77330 OZOIR-LA-FERRIERE
30 avenue Henri Beaudet
Tél. 01 64 43 57 57
ozoir@chadapaux.fr

78125 RAMBOUILLET
ZA du Bel Air
10 rue de Cutesson
Tél. 01 34 94 90 84
rambouillet@chadapaux.fr

78630 ORGEVAL
1112, route de Quarante Sous
Tél. 01 39 75 96 90
orgeval@chadapaux.fr

92000 NANTERRE
1-3 rue de Lens
Tél. 01 47 60 91 34
nanterre@chadapaux.fr

93001 BOBIGNY
Siège Social
88, rue de Saint André
Tél. 01 48 43 92 93
bobigny@chadapaux.fr

93100 MONTREUIL
278, rue de Rosny
Tél. 01 42 87 31 52
montreuil@chadapaux.fr

94470 BOISSY-SAINT-LEGER
3, rue du 8 mai 1945
ZI La Haie Griselle
Tél. 01 45 10 07 91
boissy@chadapaux.fr

94500 CHAMPIGNY S/MARNE
82, avenue Roger Salengro
Tél. 01 42 83 26 50
champigny@chadapaux.fr

95220 HERBLAY
ZI - 3 bis, avenue P. Langevin
Tél. 01 39 31 10 54
herblay@chadapaux.fr

4 salles
d'exposition

PARIS 12e
6, rue Abel
Tél. 01 46 28 50 15
paris12.expo@chadapaux.fr

77210 SAMOREAU
110, voie de la Liberté
Z.A. Les Brûlis
Tél. 01 60 72 86 80
samoreau.expo@chadapaux.fr

78630 ORGEVAL
1112, route de Quarante Sous
Tél. 01 39 75 96 90
orgeval.expo@chadapaux.fr

94500 CHAMPIGNY S/MARNE
82, avenue Roger Salengro
Tél. 01 42 83 26 50
champigny.expo@chadapaux.fr